



Operator's Manual
Mauser Rimfire Rifle
Model 201

Mode d'emploi
Mauser
modèle 201



Basic rules:

- Never aim at people, even when the weapon is not loaded.
- Make it a habit to always hold your weapon in such a manner as to preclude any danger to people, animals and property.
- Make certain that a bullet trap is available during firing to prevent danger to the environment. Bear in mind that a bullet .22 I.r./ .22 WMR may fly as far as 2000 m and is liable to ricochet when impacting water surfaces and hard objects at unfavorable angles.
- In case of non-use, unload the rifle and keep it locked separately from the ammunition. Be sure that non-authorized persons, especially children cannot make use of it.

Handling:

Before firing, make sure that the barrel bore is free from oil, dirt and foreign matter. The best way to clean the barrel is to insert a plastic-coated cleaning rod with cotton waste or felt from the chamber end after removing bolt. To remove bolt, with safety off (forward) hold the trigger in rear position and lift bolt handle and pull fully rearward.

Never use force.

Wipe off the surplus of oil on the bolt with a clean and smooth rag.

Loading:

Your rifle has a detachable magazine with a capacity of 5 or 8/10 cartridges. Be sure to only use ammunition of the caliber indicated on the barrel.

1. Depress the magazine catch (738 080) and remove the magazine.
2. Push the follower in the magazine downwards and load the magazine with the ammunition.
3. Insert the loaded magazine until the magazine catch is engaged.
4. Lift the bolt handle and pull it backward until stop.
5. Push the bolt handle forward and downward, the rifle is now loaded and cocked and ready to fire.

Safety:

The weapon has a combined bolt lock and trigger safety. The safety only works if the bolt is completely closed. Push the safety lever forward = ready to fire. Pull the safety lever backward = on safe position. Bolt and trigger are now locked.

Unloading:

1. If the rifle is on safe position, push the safety lever forward.
2. Lift the bolt handle and pull it backward until it stops. A cartridge in the chamber will be extracted and then ejected.
3. Remove magazine. Make sure chamber is empty.
4. Push the bolt handle forward and downward while pulling the trigger. The rifle is now unloaded and the firing pin uncocked.
5. Remove the cartridges from the magazine and insert the empty magazine into the rifle.

Trigger:

The single stage type trigger, the double set trigger as well as the french hair trigger have been adjusted in the factory according to the standards. All triggers offer the possibility for adjustment of trigger travel and trigger weight.

A) Single stage type trigger:

1. Remove stock.
2. The front trigger adjustment screw enables you to make the fine trigger weight adjustment.
Turn screw counter-clockwise = decrease the trigger weight.
Turn screw clockwise = increase the trigger weight.
3. Further adjustments may cause p.e. that the encroachment of the trigger catch is misplaced. Therefore take best care.
4. Cock the firing pin while repeating the bolt and remove the safety nut with the adjusting screw behind the trigger.
5. With an Allen wrench
turn counter-clockwise = lengthen the trigger travel
turn clockwise = shorten the trigger travel.
To guarantee a maximum safety, proceed as follows:
Turn the screw clockwise until the firing pin snaps.
Then turn the screw counter-clockwise at least a half turn and lock it with the safety nut. While closing the bolt several times powerfully you can check to see if the firing pin will disengage accidentally. Screw on the safety nut.
6. Screw on the stock and test-fire the rifle again.

B) Double set trigger:

1. Remove the stock.
2. With the adjusting screw between the triggers you can adjust the double set trigger as per your desire. Use the Allen wrench which comes with the rifle. Remove/screw on the safety nut before/after adjusting.
3. Screw on the stock and test-fire the rifle again.

Caution:

Serious accidents with firearms are often caused by incorrectly adjusted triggers. This description gives you only general advice; triggers should always be adjusted by specialists who are familiar with them. Contact the Mauser-Service Stations for detailed technical instructions.

Cleaning:

After firing, the weapon should be thoroughly cleaned and oiled:

1. Remove magazine as described under section "unloading".
2. Take care that the rifle is unloaded and the chamber empty.
3. Open bolt and remove backwards while holding trigger in rear position.
4. Always clean barrel from the chamber end with a plastic-coated cleaning rod with cotton waste or felt.
5. After cleaning, oil inside of barrel slightly.
6. After having used the rifle we recommend to repeat the cleaning of barrel as described above 1 or 2 days later.
7. All other parts should only be cleaned from time to time with an oily rag.
8. It goes without saying that the weapon has to be cleaned and oiled after using in bad weather.

Cleaning, Disassembling and Assembling:

1. The bolt-front part can be removed without any tools while turning the bolt-rear part clockwise until it reaches the position shown in figure 1.



2. To be able to take off the bolt it would be the best to put it on the edge of a table or the like. (Figure 2).

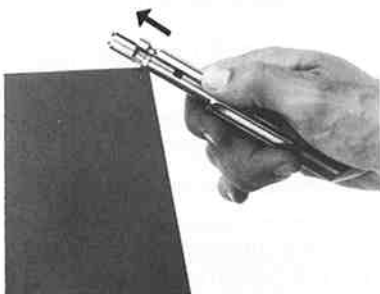

It is not recommended to disassemble the bolt any further. If necessary, please contact a specialized gunshop for this work. For better understanding, however, we offer the following instructions:

With a small screw-driver you press the extractor spring (738 170) from the bottom-part of the bolt outwards and then remove it. After having taken out sideways the extractor right (738 166) and extractor left (738 168) you remove the firing pin (738 171) and firing pin spring (738 172). You clean these parts thoroughly and oil them with weapon-oil. The assembling has to be done in reverse order. Take care that the extractors right and left are not exchanged.

When inserting the bolt-front part into the bolt-central part (738 173), it is very important that the first is placed in the central part in such a way that the locking lugs are parallel to the corresponding clearance cut. If you do not succeed in achieving this position immediately you have to turn the bolt-rear part back and forth while pressing on the bolt-front part at the same time until it is in starting position.

Now you turn the bolt-rear part counter-clockwise until it is in the first catch.

Disassembling of stock:

1. Remove magazine.
2. Remove floor plate while turning out the front and rear screws. Now take off floor plate and trigger guard. Now it is possible to adjust the trigger without any further removing of stock.
3. Turn off front and rear stock screws and take off stock from the action.

Technical characteristics:

1. Barrel: Special ordnance steel, hammered, 6 grooves/fields, constant righthand twist, 2 pins in symmetrical order connect barrel and receiver.
2. Stock: Luxus – walnut stock with rubber recoil pad, rosewood trimmings on forend, checkering on pistol grip and forend, sling swivels, stock Monte-Carlo with round cheek-piece.
3. Action: 2-lug front locking action with a separate and hardened seating, opening angle 60°.
4. Trigger: French hair or double-set trigger optional on request. Standard is single stage trigger. Trigger weight and trigger travel adjustable. The factory adjusts the trigger pull weight with an engagement of 0,3 – 0,4 mm.
Double set trigger:
German double set-trigger with micro adjustment and breakproof coil springs.
Crisp two stage-trigger:
when not using the double set-trigger.

French hair trigger:
Push the trigger forward to set it.
Single trigger when not using the
set trigger.

- 5. Safety: Locking the trigger, trigger lever and bolt handle.
- 6. Magazine: detachable.
Luxe:
5-shot magazine with reinforced cover plate.
Standard:
.22 l.r.: 5- and 8-shot (optional)
.22 WMR: 5- and 10-shot (optional).
- 7. Sight: fixed rear sight, laterally adjustable, rectangular front blade sight, 11 mm dovetail rail on receiver for scope mounts.
- 8. Weight: appr. 2.8 kg (6.2 lbs).
- 9. Overall length: appr. 102 cm (40")
- 10. Versions: Standard:
visible steel parts – surface blued.
Luxe:
visible steel parts – surface blued and polished.

Technical modifications subject to change without notice.

737 003 front sight base
 737 007 nut
 737 010 rear sight base
 737 014 nut
 737 015 notch
 737 038 catch
 737 040 spring
 737 359 front sight 8,00 mm
 737 360 front sight 7,50 mm
 737 361 front sight 7,00 mm
 737 362 front sight 6,50 mm
 737 366 front sight 6,00 mm
 737 367 front sight 5,50 mm
 738 015 screw with nuts and washers
 738 033 screw with washer
 738 051 screw with washer
 738 072 sling swivel, compl.
 738 080 magazine catch with pin and spring
 738 091 magazine guide, compl., .22 l.r.
 738 093 stock Luxus
 738 129 ejector .22 l.r.
 738 136 barrel-receiver .22 l.r.
 738 142 magazine, 5-shot, standard, .22 l.r.
 738 158 bolt-front part .22 l.r.
 738 164 magazine, 8-shot, .22 l.r.
 738 166 extractor right
 738 168 extractor, left
 738 170 extractor spring
 738 171 firing pin-front
 738 172 firing pin spring front
 738 173 bolt-central part
 738 177 firing pin-rear
 738 178 firing pin spring rear
 738 180 pin
 738 181 tube
 738 182 bolt-rear part
 738 186 adjusting screw
 738 188 spiral pin
 738 196 single trigger
 738 204 french hair trigger
 738 205 stock standard
 738 206 barrel retaining screw
 738 207 cover, .22 l.r.
 738 209 trigger guard
 738 211 screw for cover front
 738 212 screw for cover rear
 738 221 bolt, complete, .22 l.r.
 738 232 barrel-receiver .22 WMR
 738 236 ejector .22 WMR
 738 239 bolt, compl., .22 WMR
 738 240 bolt-front part .22 WMR
 738 242 magazine guide, compl., .22 WMR
 738 246 magazine, 5-shot, .22 WMR
 738 258 cover, .22 WMR
 738 300 double trigger
 738 331 magazine, 10-shot, .22 WMR
 738 332 magazine, 5-shot Luxus, .22 l.r.

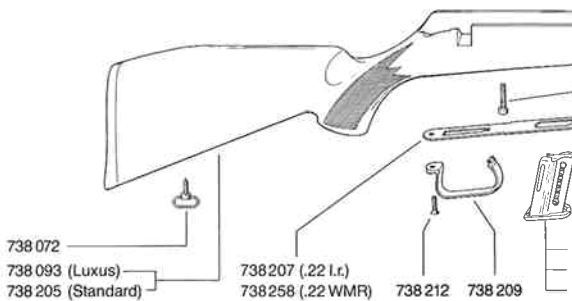
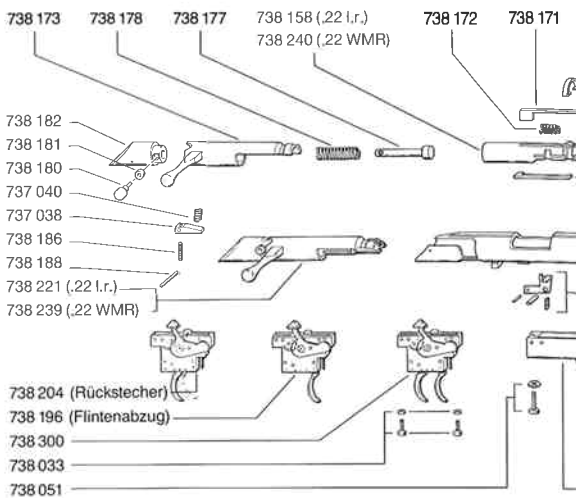

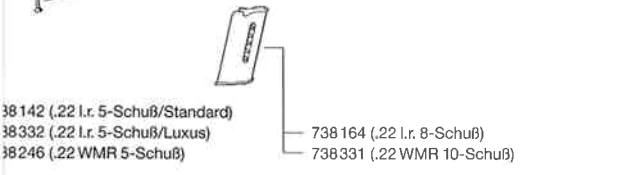
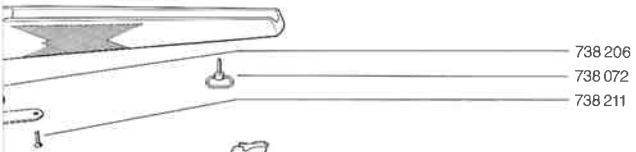
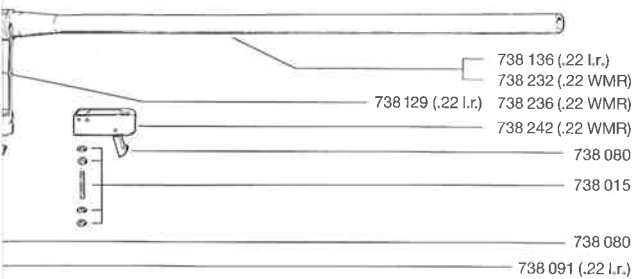
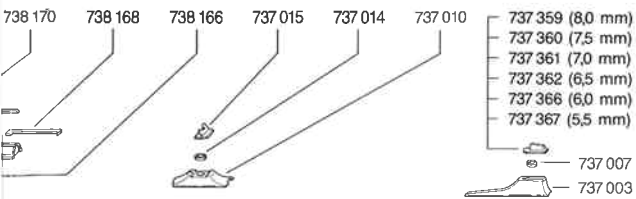

737 003	pied de mire
737 007	écrou
737 010	pied de hausse
737 014	écrou
737 015	hausse
737 038	cran d'arrêt
737 040	ressort
737 359	guidon 8,00 mm
737 360	guidon 7,50 mm
737 361	guidon 7,00 mm
737 362	guidon 6,50 mm
737 366	guidon 6,00 mm
737 367	guidon 5,50 mm
738 015	vis avec écrous et rondelles
738 033	vis avec rondelle
738 051	vis avec rondelle
738 072	étrier de courroie, compl.
738 080	support de chargeur avec levier et ressort
738 091	guide de chargeur, compl., .22 l.r.
738 093	crosse de luxe
738 129	éjecteur .22 l.r.
738 136	canon-boîte de culasse .22 l.r.
738 142	chargeur à 5 coups standard .22 l.r.
738 158	culasse avant .22 l.r.
738 164	chargeur à 8 coups, .22 l.r.
738 166	extracteur droit
738 168	extracteur gauche
738 170	ressort d'extracteur
738 171	percuteur avant
738 172	ressort de percuteur avant
738 173	culasse du milieu
738 177	percuteur postérieur
738 178	ressort de percuteur postérieur
738 180	levier
738 181	tube
738 182	culasse arrière
738 186	vis d'ajustage
738 188	goupille à boudin
738 196	simple détente
738 204	double détente française
738 205	crosse standard
738 206	vis de crosse
738 207	capot .22 l.r.
738 209	étrier de détente
738 211	vis pour capot avant
738 212	vis pour capot arrière
738 221	culasse, compl., .22 l.r.
738 232	canon-boîte de culasse .22 WMR
738 236	éjecteur .22 WMR
738 239	culasse, compl., .22 WMR
738 240	culasse avant .22 WMR
738 242	guide de chargeur, compl., .22 WMR
738 246	chargeur à 5 coups .22 WMR
738 258	capot .22 WMR
738 300	double détente
738 331	chargeur à 10 coups .22 WMR
738 332	chargeur à 5 coups de luxe .22 l.r.

Règles à observer:

Ne pointez jamais l'arme non chargée sur autrui. Prenez l'habitude de toujours tenir une arme de façon à ne pas mettre en danger hommes, animaux ou objets. Veillez toujours à la présence d'un pare-balles évitant que le projectile ne mette en danger les environs. Rappelez-vous qu'un projectile .22 l.r./22 WMR peut atteindre 2.000 m et qu'il peut être dévié, suivant l'angle d'impact, par l'eau ou un objet dur.

Maniement:

Contrôlez avant tout tir le canon qui doit être dégraissé et débarrassé de tout objet l'obstruant. Nettoyez le canon en introduisant par la chambre à cartouche une baguette plastifiée avec un écouvillon couvert de feutre ou de filasse. Retirez d'abord la culasse en pressant la détente à fond. Ne forcez jamais.

Dégraissez la boîte et la culasse avec un chiffon doux et propre.

Chargement:

Votre arme est équipée d'un chargeur amovible de 5 ou de 8/10 coups selon l'exécution. N'utilisez que de la munition du calibre marqué sur le canon.

1. Pousser en arrière l'arrêteur (738 080) et retirer le chargeur vers le bas.
2. Descendre la plaque d'alimentation du chargeur à l'aide du bouton-presseur et introduire les cartouches.
3. Introduire le chargeur plein jusqu'à l'encliquetage.
4. Lever la poignée du verrou et tirer en arrière jusqu'à la butée.
5. Ramener la poignée du verrou vers l'avant et verrouiller. L'arme est chargée, armée et prête au tir.

Mise en sûreté:

Votre arme est munie d'une sûreté combinée de culasse et de détente. Elle ne peut être actionnée qu'avec la culasse complètement verrouillée.

Poussez le levier de sûreté en avant = votre arme est hors sûreté, donc prête au tir. Tirez le levier de sûreté en arrière = en sûreté.

Culasse et détente sont maintenant bloquées.

Décharger:

1. Enlever la sûreté.
2. Lever la poignée du verrou et tirer en arrière jusqu'à la butée. Une cartouche se trouvant dans la chambre est extraite et éjectée.
3. Retirer le chargeur.
4. Ramener, tout en pressant la détente, la poignée du verrou vers l'avant et verrouiller. L'arme est maintenant déchargée et le percuteur désarmé.
5. Retirer les cartouches restantes du chargeur et le remettre en place.

Détente:

Mono-détente, double-détente et double-détente française sont réglées de façon optimale à l'usine en tenant compte de tous les facteurs. Les trois types de détente vous permettent de régler la course et le poids.

A) Mono-détente:

1. Enlever la crosse.
2. Le réglage fin du poids de détente est obtenu par la vis avant.
Dévisser = diminution du poids.
Visser = augmentation du poids.
3. Des réglages supplémentaires influencent l'accrochage sur le cran de détente et exigent une extrême prudence.
4. Vous armez le percuteur par un mouvement de répétition de la culasse et dévissez l'écrou de sécurité de la vis de réglage derrière la détente.
5. En dévissant, vous rallongez la course de détente. En vissant, vous la raccourcissez. Pour garantir une sécurité suffisante, vous procédez de la manière suivante:
Visser jusqu'au départ du percuteur. Dévisser alors au moins d'un demi-tour et bloquer la vis à l'aide de l'écrou de sécurité.
Plusieurs fermetures sèches de la culasse ne doivent pas provoquer l'actionnement involontaire du percuteur.
6. Remettre la crosse et procéder à un nouveau réglage au tir de l'arme.

B) Double-détente:

1. Enlever la crosse.
2. A l'aide de la vis se trouvant entre les deux détentes, vous pouvez procéder au réglage qui vous convient. Desserrez l'écrou de sécurité – réglez – puis resserrez. Utilisez la clef Allen livrée avec l'arme.
3. Remettre la crosse et procéder à un nouveau réglage au tir de l'arme.

Remarque importante:

Des détentes mal ou trop finement réglées ont souvent été à l'origine d'accidents tragiques avec des armes à feu. Ce mode d'emploi fournit des indications générales. Des travaux de réglage doivent de toute façon être confiés à un professionnel.

Des informations techniques détaillées peuvent être obtenues auprès du service technique de Mauser.

Nettoyage:

L'arme est à nettoyer et à huiler à fond après le tir. Pour ce faire, vous procédez de la façon suivante:

1. Assurez-vous que l'arme est déchargée et que le chargeur est vide.
2. Ouvrez la culasse et retirez-la de la boîte à culasse en pressant la première détente.
3. Retirez le chargeur comme décrit sous "décharger".
4. En principe, le canon doit être nettoyé depuis la chambre à cartouche à l'aide d'une baguette avec du feutre ou de la filasse.
5. Après le nettoyage, huilez légèrement le canon.
6. Si vous avez tiré avec votre arme, nous vous conseillons de répéter après un ou deux jours le nettoyage du canon décrit ci-dessus.
7. Huilez légèrement de temps en temps les autres pièces.
8. Il va de soi qu'il faut huiler l'arme après utilisation dans de mauvaises conditions météorologiques.

Entretien, démontage et montage:



1. La partie antérieure de la culasse peut être démontée sans outils en tournant la partie postérieure dans le sens des aiguilles d'une montre jusqu'à l'obtention de la position selon fig. 1.



2. Appuyer la culasse sur le bord d'une table par ex. et l'extraire. (fig. 2).

Un démontage plus complet est déconseillé, car il nécessite de l'outillage spécial et de l'expérience. La description du démontage ci-dessous est destinée au professionnel que nous vous demandons de consulter.

Le ressort d'extracteur (738 170) sous la culasse s'enlève à l'aide d'un petit tourne-vis. Après démontage latéral des extracteurs droit (738 166) et gauche (738 168), enlever le percuteur (738 171) avec son ressort (738 172). Nettoyer à fond ces pièces et les graisser légèrement.

Lors du remontage, veiller absolument à ne pas confondre extracteurs droit et gauche.

Lors de l'introduction de la culasse antérieure dans la partie centrale (738 173) veiller à atteindre la profondeur qui met les tenons de verrouillage face aux encoches respectives.

Si cette position ne peut être obtenue immédiatement, tourner légèrement la partie postérieure de la culasse tout en appuyant sur la partie antérieure jusqu'à l'obtention de la position désirée.

Tourner maintenant dans le sens contraire des aiguilles d'une montre jusqu'à l'encliquetage de la partie postérieure de la culasse.

Démontage de la crosse:

1. Retirer le chargeur.
2. Retirer le capot maintenu par deux vis de fixation ainsi que le pontet.
Pour procéder à des réglages de la détente, la crosse est maintenant aisément démontable.
3. Dévisser les deux vis et enlever la crosse.

Données techniques:

1. Canon: en acier spécial martelé, six rayures à pas constant à droite, canon et boîte de culasse reliés par deux goupilles symétriques.
2. Crosse: exécution de luxe: en noyer avec plaque de couche en caoutchouc, bois précieux à l'avant-bois, quadrillage à la poignée et à l'avant-bois, grenadières, forme Monte-Carlo avec joue ronde.
exécution standard: forme comme exécution de luxe, mais en hêtre finition noyer, plaque de couche en plastique, grenadières.
3. Culasse: à 2 tenons de verrouillage à la tête de culasse avec appui sur buselure séparément durcie.
Angle d'ouverture 60°.
4. Détente: Mono-détente ou double-détente (française) à choix.
Mono-détente: détente très directe avec réglage du poids et de la course. Course réglée à 0,3 – 0,4 mm.
Double-détente allemande avec réglage fin et ressorts à boudin incassables. Sans utilisation de la double-détente, mono-détente directe.

- Double-détente française: mise en position par pression vers l'avant. Autrement, cette détente agit comme mono-détente.
5. Sûreté: triple, agissant sur la détente, le levier de détente et la poignée de culasse.
6. Chargeur: amovible avec bouton-presseur de maintien de la plaque d'alimentation.
exécution de luxe:
à 5 coups avec capot renforcé en acier.
exécution standard:
.22 l.r.: 5 et 8 coups
.22 WMR: 5 et 10 coups
7. Visée: hausse à feuillet réglable en dérive, guidon bloc sur base prisme de 11 mm pour montage de lunette sur la boîte de culasse.
8. Poids: env. 2,8 kg.
9. Longueur totale: env. 102 cm.
10. Exécution: standard:
pièces apparentes en acier brunies.
luxe:
pièces apparentes en acier brunies et polies.

Sous réserve de modifications techniques.