

RAFFAELLO

- CRIO
- ELEGANT
- Limited Edition



RAFFAELLO

- CRIO
- ELEGANT
- Limited Edition

Uso • Manutenzione

Use • Maintenance

Usage • Entretien

Uso • Manutención

Uso • Manutenção

Χρήση • Συντήρηση



Indice

Norme di sicurezza	4
Presentazione	8
Funzionamento	10
Garanzia	16
Montaggio	18
Sicura del fucile	28
Caricamento	28
Sostituzione cartuccia	40
Scaricamento dell'arma	44
Inconvenienti e rimedi	48
Munizioni da usare	52
Manutenzione	54
Smontaggio dell'arma	58
Montaggio dell'arma	68
ACCESSORI E REGOLAZIONI:	
Variazione piega	80
Bindelle intercambiabili	90
Strozzatore interno	96

SALVO DIVERSE E SPECIFICHE INDICAZIONI, IL TESTO E LE ILLUSTRAZIONI DEL PRESENTE MANUALE HANNO SEMPRE COME RIFERIMENTO LA VERSIONE DESTRA IN CALIBRO 12 DEL FUCILE DESCRITTO.

Dati soggetti a modifiche senza impegno di preavviso.



Contents

Safety rules	4
Introduction	8
Operation	10
Warranty	16
Assembly	18
Safety catch	28
Loading	28
Cartridge replacement	40
Unloading	44
Trouble shooting	48
Choice of ammunition	52
Maintenance	54
Shotgun stripping	58
Shotgun assembly	68
ACCESSORIES AND ADJUSTMENTS:	
Drop change	80
Interchangeable rib barrels	90
Internal choke	96

UNLESS YOU ARE GIVEN SEPARATE AND SPECIFIC INSTRUCTIONS, THE TEXTS AND ILLUSTRATIONS CONTAINED IN THIS OWNER'S MANUAL ALWAYS REFER TO THE RIGHT-HAND GAUGE 12 VERSION OF THE SPECIFIED SHOTGUN.

Data subject to modification without notice.



Sommaire

Normes de sécurité	4
Présentation	8
Fonctionnement	10
Garantie	16
Montage	18
Sûreté du fusil	28
Chargement	28
Remplacement cartouche	40
Déchargement de l'arme	44
Inconvénients et remèdes	48
Munitions à utiliser	52
Entretien	54
Démontage de l'arme	58
Remontage de l'arme	68
ACCESSOIRES ET RÉGLAGES:	
Variation de la pente de crosse	80
Bandes interchangeables	90
Choke intérieur	96

SAUF SPECIFICATIONS ET INDICATIONS DIFFÉRENTES, LE TEXTE ET LES FIGURES DU PRESENT MANUEL SE REFERENT TOUJOURS A LA VERSION POUR DROITIERS CALIBRE 12 DU FUSIL DECRIT.

Données pouvant être modifiées sans obligation de préavis.



Índice

Normas de seguridad	5
Presentación	9
Funcionamiento	11
Garantía	17
Montaje	19
Seguro del fusil	29
Carga	29
Sustitución del cartucho	41
Descarga del arma	45
Inconvenientes y soluciones	49
Municiones a utilizar	53
Manutención	55
Desmontaje del arma	59
Montaje del arma	69
ACCESORIOS Y REGULACIONES:	
Variación de la inclinación de la culata	81
Nervios del cañón intercambiables	91
Estrangulador interno	97

SALVO DIFERENTES Y ESPECÍFICAS INDICACIONES, EL TEXTO Y LAS ILUSTRACIONES DEL PRESENTE MANUAL TIENEN COMO REFERENCIA LA VERSIÓN DERECHA DE CALIBRE 12 DEL FUSIL DESCRITO.

Datos sujetos a modificaciones sin obligación e previo aviso.



Índice

Normas de segurança	5
Apresentação	9
Funcionamento	11
Garantia	17
Montagem	19
Segurança da arma	29
Carregamento	29
Substituição de cartuchos	41
Descarregar a arma	45
Inconvenientes e soluções	49
Munições	53
Manutenção	55
Desmontagem da arma	59
Montagem da arma	69
ACCESÓRIOS E REGULACÕES:	
Varição da queda da coronha	81
Fitas permutáveis	91
Choques interiores	97

SALVO DIVERSA E ESPECIFICA INDICAÇÃO, O TEXTO E ILUSTRAÇÕES DO PRESENTE MANUAL TÊM SEMPRE COMO REFERÊNCIA A VERSÃO DIREITA DE CALIBRE 12 DA ARMA DESCRITA.

Dados sujeitos a modificações sem pré aviso.



Περιεχόμενα

Κανόνες ασφαλείας	5
Παρουσίαση	9
Λειτουργία	11
Εγγύηση	17
Συναρμολόγηση	19
Η ασφάλεια του τουφεκιού	29
Ενέργειες γέμισης	29
Αντικατάσταση φυσιγγιού	41
Ενέργειες απογέμισης	45
Προβλήματα και λύσεις	49
Η επιλογή των φυσιγγιών	53
Συντήρηση	55
Αποσυναρμολόγηση του όπλου	59
Συναρμολόγηση του όπλου	69
ΑΞΕΣΟΥΑΡ ΚΑΙ ΡΥΘΜΙΣΕΙΣ:	
Αλλαγή κλίσεως	81
Ρίγες με δυνατότητα αλλαγής	91
Εσωτερικό τσοκ	97

ΑΝ ΔΕΝ ΔΙΕΥΚΡΙΝΙΖΕΤΑΙ ΔΙΑΦΟΡΕΤΙΚΑ, ΤΟ ΚΕΙΜΕΝΟ ΚΑΙ ΟΙ ΕΙΚΟΝΕΣ ΤΟΥ ΠΑΡΟΝΤΟΣ ΕΓΧΕΙΡΙΔΙΟΥ ΑΝΑΦΕΡΟΝΤΑΙ ΣΤΗΝ ΠΑΡΑΛΛΑΓΗ ΓΙΑ ΔΕΞΙΟΧΕΙΡΕΣ ΔΙΑΜΕΤΡΗΜΑΤΟΣ 12 ΤΟΥ ΠΕΡΙΓΡΑΦΟΜΕΝΟΥ ΠΥΡΟΒΟΛΟΥ ΟΠΛΟΥ.

Όλα τα αναφερόμενα στοιχεία δύνανται να τροποποιηθούν χωρίς υποχρέωση προειδοποίησης.



NORME DI SICUREZZA

Le Norme di Sicurezza qui riportate vogliono essere un importante richiamo alla responsabilità che ricade sui possessori e gli utilizzatori di armi da fuoco.

Se maneggiate non correttamente, le armi da fuoco possono essere pericolose, nonché potenziale causa di gravi ed irreparabili danni.

- 1) **Non puntare mai** l'arma contro qualcuno, nè in una direzione che non sia più che sicura (es. verso il basso).
- 2) Maneggiare le armi **come se fossero sempre cariche**.
- 3) Tenere le dita **lontane dal grilletto** sino a quando non sia in mira il bersaglio.
- 4) Nelle fasi di caricamento o scaricamento, tenere sempre l'arma **in sicura** e le dita **lontane dal grilletto**.
- 5) Assicurarsi **sempre prima di sparare** al bersaglio che dietro o in vicinanza dello stesso non ci siano persone, animali o cose che potrebbero essere colpiti.
- 6) **Non dare mai a, né prendere mai da** qualcuno un'arma che **non abbia l'otturatore aperto**.
- 7) In fatto di munizioni, attenersi scrupolosamente **alle indicazioni** riportate nel presente libretto ed **assicurarsi** che siano **perfettamente efficienti**.



SAFETY RULES

The safety warnings contained in this booklet are an important reminder to whomever owns or utilises firearms.

Firearms, if not handled correctly, can be dangerous, and have the potential to cause serious and irreparable damage.

- 1) **Never point** a firearms at anyone, or in any direction other than a SAFE direction, i.e., downrange.
- 2) Always handle firearms as **if they were loaded**.
- 3) Keep your finger **off the trigger** until the target is in view.
- 4) Keep the gun's **safety on** and finger **away from the trigger** during loading or unloading of the gun.
- 5) **Before firing** at the target, ensure that no person, animal, or other object that could be hit is behind or near the target.
- 6) **Never give or take from anyone** an arm that doesn't have the **breech open**.
- 7) During the loading of ammunition, follow scrupulously **the directions** in this booklet and **ensure** that the ammunition is in **perfect condition**.



NORMES DE SECURITE

Les normes de sécurité indiquées dans le présent carnet désirent rappeler l'importante responsabilité qui pèse sur les propriétaires ou les utilisateurs d'armes à feu.

Lorsqu'elles ne sont pas maniées correctement, les armes à feu peuvent être non seulement dangereuses, mais aussi la cause potentielle d'accidents graves et irréparables.

- 1) **Ne jamais braquer** l'arme contre quelqu'un ou dans une direction qui ne soit pas absolument sécuritaire (par exemple vers le bas).
- 2) Toujours manier les armes **comme si elles étaient toujours chargées**.
- 3) Toujours garder vos doigts **loin de la détente** jusqu'à ce que vous n'avez visé la cible.
- 4) Toujours tenir la **sûreté enclenchée** et garder vos mains **loin de la détente** lorsque vous chargez ou vous déchargez l'arme.
- 5) Avant de **tirer sur la cible**, toujours s'assurer que derrière ou à côté de vous il n'y ait ni personnes, ni animaux ni choses qui ne doivent pas être atteintes.
- 6) **Ne jamais présenter ni recevoir** de quelqu'un une arme qui **n'aurait pas l'obturateur déverrouillé**.
- 7) En fait de munitions, se conformer scrupuleusement **aux indications** contenues dans le présent carnet et **s'assurer** que les munitions sont **parfaitement efficientes**.



NORMAS DE SEGURIDAD

Las normas de seguridad que se encuentran en el presente manual desean recordar la importante responsabilidad que recae sobre los propietarios y usuarios de armas de fuego.

Cuando no se manejan correctamente, las armas de fuego pueden ser peligrosas y además, causa potencial de daños graves e irreparables.

- 1) **Nunca dirija** el arma hacia alguien o en una dirección que no sea más que segura (por ejemplo, hacia el suelo).
- 2) Maneje las armas **como si estuvieran siempre cargadas**.
- 3) Mantenga los dedos **lejos del gatillo** hasta cuando no tenga el blanco en la mira.
- 4) Durante las operaciones de carga o descarga del arma, mantenga siempre **el seguro puesto** y los dedos **lejos del gatillo**.
- 5) **Antes de tirar** al blanco, asegúrese **siempre** de que detrás o cerca del mismo no se encuentren personas, animales o cosas que no deben ser dañadas.
- 6) **Nunca entregue, ni reciba de nadie** un arma que **no** tenga el **obturador abierto**.
- 7) Respecto a las municiones, atégase escrupulosamente a **las indicaciones** del presente manual y **compruebe la perfecta eficiencia** de las mismas.



NORMAS DE SEGURANÇA

As normas de segurança, contidas neste manual, pretendem ser uma chamada de atenção para todos aqueles que possuem uma arma, para a responsabilidade da sua posse e utilização.

As armas, quando não manuseadas com correção, podem tornar-se perigosas e potencialmente causadoras de graves e irreparáveis danos.

- 1) **Não aponte** a arma a **ninguém**, ou em direção que não seja de absoluta segurança (ex. virada para baixo).
- 2) Manuseie a arma partindo do princípio que esta **está carregada**.
- 3) Mantenha os dedos **afastados do gatilho**, até pretender efectivamente atirar.
- 4) Mantenha sempre a arma **em segurança** e os dedos **fora do gatilho** na fase de carregar ou descarregar da arma.
- 5) Assegure-se **sempre antes de disparar** a peça de caça, que na vizinhança ou atrás da mesma não se encontram pessoas, animais ou objectos que não se devam atingir.
- 6) **Nunca receba nem entregue** uma arma, desde que esta **não** tenha a **culatra aberta**.
- 7) Utilize munições adequadas seguindo escrupulosamente **as instruções** contidas neste manual, **averguando seu perfeito funcionamento**.



ΚΑΝΟΝΕΣ ΑΣΦΑΛΕΙΑΣ

Οι Κανόνες Ασφαλείας που παρουσιάζονται στο παρόν εγχειρίδιο έχουν ως στόχο να υπενθυμίσουν το αίσθημα ευθύνης που πρέπει να διέπει τους κατόχους και τους χρήστες των πυροβόλων όπλων.

Τα πυροβόλα όπλα, αν δεν χρησιμοποιούνται σωστά, μπορούν να γίνουν επικίνδυνα και να προκαλέσουν σοβαρές κι ανεπανόρθωτες βλάβες.

- 1) **Μην σημαδεύετε ποτέ** κανέναν ή σε καμία κατεύθυνση που δεν είναι απόλυτα σίγουρη (π.χ. σημαδεύετε προς το πάτωμα).
- 2) Να χειρίζεστε τα όπλα **σαν να ήταν γεμάτα**.
- 3) Μέχρι να σημαδέψετε το στόχο κρατάτε τα δάκτυλα **μακριά από την σκανδάλη**.
- 4) Κατά τη διάρκεια της γέμισης και της απογέμισης κρατάτε πάντα τα δάκτυλα **μακριά από τη σκανδάλη** και το όπλο **ασφαλισμένο**.
- 5) **Πριν τον πυροβολισμό** του στόχου, σιγουρευτείτε ότι πίσω του ή κοντά του δεν υπάρχουν άνθρωποι, ζώα ή αντικείμενα τα οποία δεν πρέπει να βληθούν.
- 6) **Μην δίνετε ποτέ σε κανέναν και μην παίρνετε ποτέ από κανέναν** πυροβόλο όπλο που **δεν έχει το κλείστρο ανοιχτό**.
- 7) Όσον αφορά στα πυρομαχικά, ακολουθείστε προσεκτικά **τις οδηγίες** του παρόντος εγχειριδίου και **βεβαιωθείτε** ότι είναι **σε άριστη κατάσταση**.



- 8) Prima di farne uso, **ad arma scarica e con otturatore arretrato e bloccato**, controllare che **la canna** del fucile sia **perfettamente libera** da eventuali ostruzioni.
- 9) Prima di sparare con un'arma a voi **sconosciuta**, accertarsi di averne **completamente compreso il funzionamento**: la scarsa esperienza può essere fonte di gravi incidenti.
- 10) Quando si spara, è opportuno indossare **protezioni alle orecchie ed agli occhi**.
- 11) Per evitare ferite o scottature, tenere **mani e dita sempre lontane** dalla bocca dell'arma.
- 12) Armi da fuoco e munizioni devono essere riposte **sempre separate e chiuse a chiave, ben lontano dalla portata dei bambini**.
- 13) **Non** fare uso di **bevande alcoliche** prima e durante l'uso a fuoco dell'arma.

RICORDATEVI:

PRESTATE LA MASSIMA ATTENZIONE NEL MANEGGIARE LA VOSTRA ARMA: UN INCIDENTE E' QUASI SEMPRE IL RISULTATO DI UN'OSSERVANZA SUPERFICIALE DELLE NORME FONDAMENTALI DI SICUREZZA!



- 8) Before using, with **the gun unloaded and the action locked open**, check that **the barrel** of the shotgun **is clear** of any obstruction.
- 9) Before shooting an **unfamiliar gun**, be sure that **you understand completely its functioning**: Lack of experience can be the cause of serious accidents.
- 10) When firing, it is advisable to wear **ear and eye protection**.
- 11) Always keep **hands and fingers away from the muzzle** of the gun, to avoid wounds or burns.
- 12) Firearms and ammunition should **always** be stored **separately, and locked, well away from children's reach**.
- 13) **Do not drink alcoholic** beverages before or during the use of firearms.

REMEMBER:

PAY CLOSE ATTENTION TO HOW YOU HANDLE YOUR GUN: ACCIDENTS ALMOST ALWAYS RESULT FROM FAILURE TO OBSERVE THE FUNDAMENTAL SAFETY RULES.



- 8) **L'arme étant déchargée**, avant de l'utiliser, la culasse **ayant été reculée et verrouillée**, contrôler que **le canon** de votre fusil est **parfaitement libre** de toute obstruction éventuelle.
- 9) Avant de tirer avec une arme que vous **ne connaissez pas**, assurez-vous que vous **avez bien saisi son fonctionnement**: le manque d'expérience peut être la source d'accidents graves.
- 10) Lorsque vous tirez, il est conseillé de toujours utiliser des **protections aux oreilles et aux yeux**.
- 11) Toujours garder les **mains et les doigts loin** de la bouche de l'arme pour éviter de vous blesser ou de vous brûler.
- 12) Toujours ranger **séparément** les armes à feu et les munitions, **verrouillez-les et placez-les loin de la portée des enfants**.
- 13) **Ne buvez** jamais **d'alcool** avant et durant l'utilisation d'armes à feu.

N'OUBLIEZ PAS DE:

TOUJOURS PRETER LA PLUS GRANDE ATTENTION LORSQUE VOUS MANIEZ VOTRE ARME: UN ACCIDENT EST PRESQUE TOUJOURS LE RESULTAT D'UNE OBSERVATION SUPERFICIELLE DES NORMES FONDAMENTALES DE SECURITE!



- 8) Antes de utilizar el arma, **estando aún descargada**, eche hacia **atrás y bloquee** el obturador, y compruebe que el **cañón** está **completamente libre** de todo tipo de obstrucción.
- 9) Antes de disparar con un arma que **no conoce**, asegúrese de haber **comprendido perfectamente su funcionamiento**: la falta de experiencia puede provocar accidentes muy graves.
- 10) Durante el uso, se recomienda utilizar **protecciones para las orejas y los ojos**.
- 11) Siempre mantenga las **manos y los dedos lejos** de la boca del arma para evitar posibles heridas o quemaduras.
- 12) Las armas de fuego y las municiones **siempre se deben guardar separadas, bajo llave y absolutamente fuera del alcance de los niños**.
- 13) **Nunca** tome **bebidas alcohólicas** antes y durante el uso del arma de fuego.

RECUERDE:

UTILICE SIEMPRE SU ARMA CON LA MÁXIMA ATENCIÓN: UN ACCIDENTE CASI SIEMPRE ES CONSECUENCIA DE LA OBSERVANCIA SUPERFICIAL DE LAS NORMAS DE SEGURIDAD FUNDAMENTALES.



- 8) Com a **arma descarregada**, tendo **aberto a culatra**, verifique que o **cano** não tem qualquer tipo de **obstrução**.
- 9) Antes de disparar com uma arma que **não conhece**, assegure-se que está **conhecedor do seu funcionamento**, a falta de conhecimento da arma pode causar graves incidentes.
- 10) Quando disparar aconselha-se o uso de **protecção nos ouvidos e nos olhos**.
- 11) Mantenha as **mãos e dedos sempre afastados** da boca do cano, para evitar ferimentos ou queimaduras.
- 12) Armas e munições devem ser guardadas **separadamente e fora do alcance das crianças**.
- 13) **Não** ingira **bebidas alcoólicas** antes ou durante o uso da arma.

RECORDE-SE:

PRESTE A MÁXIMA ATENÇÃO ENQUANTO ESTIVER A MANUSEAR QUALQUER ARMA: O ACIDENTE É QUASE SEMPRE FRUTO DE UM CONHECIMENTO INSUFICIENTE DAS NORMAS DE SEGURANÇA!



- 8) **Όσο το όπλο είναι ακόμα άδειο** (πριν πυροβολήσετε), **με το κλείστρο τραβηγμένο προς τα πίσω και γαντζωμένο**, βεβαιωθείτε ότι **η κάννη** του όπλου σας δεν φράζεται από κανένα αντικείμενο.
- 9) Πριν πυροβολήσετε με όπλο το οποίο δεν σας είναι οικείο, βεβαιωθείτε ότι καταλάβατε απόλυτα τον τρόπο λειτουργίας του. Η έλλειψη εμπειρίας μπορεί να προκαλέσει σοβαρά ατυχήματα.
- 10) Όταν πυροβολείτε, σας συμβουλεύουμε να φοράτε προστατευτικά για τα αυτιά και τα μάτια.
- 11) Κρατάτε πάντα τα χέρια και τα δάκτυλα μακριά από το στόμιο της κάννης για να αποφύγετε τραυματισμούς και εγκαύματα.
- 12) Τα πυροβόλα όπλα και τα πυρομαχικά πρέπει να αποθηκεύονται πάντα χωριστά (σε χώρους που κλειδώνουν) και μακριά από παιδιά.
- 13) Μην καταναλώνετε οινοπνευματώδη ποτά πριν ή κατά τη διάρκεια της χρήσης του όπλου.

ΜΗΝ ΞΕΧΝΑΤΕ:

ΝΑ ΕΙΣΤΕ ΙΔΙΑΙΤΕΡΑ ΠΡΟΣΕΚΤΙΚΟΙ ΟΤΑΝ ΧΕΙΡΙΖΕΣΤΕ ΤΟ ΟΠΛΟ ΣΑΣ. ΤΑ ΑΤΥΧΗΜΑΤΑ ΕΙΝΑΙ ΣΧΕΔΟΝ ΠΑΝΤΑ Η ΣΥΝΕΠΕΙΑ ΤΗΣ ΠΑΡΑΒΙΑΣΗΣ ΤΩΝ ΒΑΣΙΚΩΝ ΚΑΝΟΝΩΝ ΑΣΦΑΛΕΙΑΣ.



Presentazione

La Benelli Armi S.p.A. è lieta di presentare la propria gamma di fucili semiautomatici, realizzati grazie all'efficace lavoro del proprio Centro Studi e Ricerche, beneficiando inoltre della ricca esperienza acquisita sul piano tecnologico e delle costruzioni meccaniche di precisione.

L'esiguo numero di componenti, la meccanica estremamente semplice e razionale, l'originalità del sistema di chiusura a testina rotante e del sistema di alimentazione cartucce (cut off), conferiscono ai fucili Benelli la massima affidabilità di funzionamento, praticità di impiego, semplicità di smontaggio e manutenzione, tanto che, in assoluto, possono essere definiti i fucili più moderni, precisi, sicuri, veloci ed eleganti attualmente in commercio.



Introduction

Benelli Armi S.p.A. is proud to introduce the line of semi-automatic shotguns, a result of painstaking work at Benelli's Research and Development Center and of Benelli's extensive experience in precision engineering and technical know-how.

The small number of components, an extremely simple operating principle, the innovativeness of the turning block bolt locking system and the new cartridge feeding system (cut off), make the "Benelli" shotguns highly reliable and practical, easy to strip and upkeep to the extent that the shotguns can be considered the most modern, accurate, safe, fast and elegant shotguns available today.



Présentation

La société Benelli Armi S.p.A. est heureuse de vous présenter sa nouvelle gamme de fusils semi-automatiques, réalisés grâce au travail efficace du Centre d'Etudes et de Recherches associé à l'expérience très vaste que Benelli Armi S.p.A. a acquis dans le domaine technologique en général et notamment dans celui de la mécanique de précision.

Le nombre réduit de ses composants, sa mécanique extrêmement simple et rationnelle, l'originalité de sa tête de fermeture rotative et de son système d'alimentation du magasin (cut off), confèrent aux fusils Benelli une très grande fiabilité de fonctionnement, un emploi pratique et une parfaite simplicité de démontage et d'entretien, tant et si bien qu'on peut absolument les considérer les fusils les plus modernes, précis, sûrs, rapides et élégants actuellement dans le commerce.



Presentación

La Empresa Benelli Armi S.p.A. tiene el gusto de presentar su nueva gama de fusiles semi-automáticos, realizados gracias al trabajo eficaz de su Centro de Estudios e Investigaciones. Además, se ha utilizado la gran experiencia que la Empresa Benelli Armi S.p.A. tiene en el campo tecnológico y de las construcciones mecánicas de precisión.

El exiguo número de sus componentes, su mecánica extremadamente simple y racional, la originalidad de su sistema de cierre con cabeza de cierre y de su sistema de alimentación de los cartuchos (cut off), dan a los fusiles Benelli la máxima fiabilidad de funcionamiento, practicidad de uso y sencillez de desmontaje y manutención, tanto, que pueden ser definidos, en absoluto, los fusiles más modernos, precisos, seguros, rápidos y elegantes actualmente a la venta.



Apresentação

A Benelli tem o prazer de apresentar a nova gama de armas semiautomáticas, efectuadas com eficácia do Curso de Estudos e pesquisa da Benelli Armi.

Utilizou-se a experiência da Benelli Armi no plano tecnológico e de peças mecánicas de precisão.

O exíguo número de componentes, a mecânica extremamente simples e racional, a originalidade do sistema de fecho de cabeça rotativa e o novo sistema de alimentação de cartucho "Cut Off", conferem às armas Benelli, a máxima confiança, facilidade de uso, simplicidade de montagem e manutenção. Podemos assim definir estas armas como as mais modernas, precisas, seguras, rápidas e elegantes actualmente existentes.



Παρουσίαση

Η Benelli Armi S.p.A. είναι περήφανη που σας παρουσιάζει την καινούργια σειρά ημιαυτόματων τουφεκίων που δημιουργήθηκαν χάρις στην αποτελεσματική εργασία του Κέντρου Μελέτης κι Έρευνας της εταιρείας σε συνδυασμό με την πλούσια εμπειρία της Benelli Armi S.p.A. στον τομέα της τεχνολογίας και της κατασκευής μηχανισμών ακριβείας.

Ο ελάχιστος αριθμός εξαρτημάτων, η εξαιρετικά απλή και ορθολογική μηχανική, η πρωτοτυπία του νέου συστήματος κλειδώματος με περιστρεφόμενη κεφαλή και το καινούργιο σύστημα τροφοδοσίας φυσιγγίων (cut off), κάνουν τα τουφέκια «Benelli» εξαιρετικά αξιόπιστα στη λειτουργία τους, πρακτικά στη χρήση τους κι εύκολα στην αποσυναρμολόγηση και τη συντήρησή τους. Για τους λόγους αυτούς, τα νέα τουφέκια Benelli μπορούν χωρίς καμία αμφιβολία να χαρακτηριστούν τα πιο μοντέρνα, ασφαλή, γρήγορα και κομψά τουφέκια που κυκλοφορούν σήμερα στο εμπόριο.



Funzionamento

I nuovi fucili semi-automatici "Benelli" sono basati sullo stesso principio di funzionamento **inerziale, a canna fissa**, utilizzando l'energia cinetica di rinculo dell'arma, che ancora oggi rappresenta la novità tecnica più rilevante e geniale delle nostre armi.

Come noto, questo sistema non necessita di presa di gas né tantomeno del rinculo della canna ma, per il suo funzionamento, si avvale di una molla interposta liberamente fra testa di chiusura ed otturatore.

Durante lo sparo, per reazione al rinculo del fucile, l'otturatore (inerte) compie un avanzamento proporzionato alla potenza della cartuccia di circa 4 mm, comprimendo la molla; questa, ultimato di comprimersi, si distende facendo arretrare tutto il gruppo otturatore e permettendo così l'estrazione del bossolo ed il ricaricamento dell'arma che avvengono secondo il sistema tradizionale.

Il carico della molla è opportunamente tarato sia per creare un ritardo all'apertura sia per regolare, senza necessità di freno, le diverse pressioni prodotte da cartucce di varia potenza.

A questo principio di funzionamento è stata abbinata una **testa di chiusura rotante** di forma semplice e robusta che con soli due denti di chiusura realizza una perfetta chiusura assiale in culatta capace di sopportare le pressioni in canna sviluppate dalla cartuccia.



Operation

The new "Benelli" semi-automatic shotguns operate on the same basic principle of **inertial operation, with fixed barrel**, utilizing the kinetic energy of gun recoil, today still the most important, ingenious feature of our guns.

As you know, this system requires no outlet for gas or barrel recoil, but operates by means of a spring freely interposed between bolt head and bolt.

During firing, due to the recoil of the gun, breech block inertia makes it move about 4 mm forward in relation to the power of the cartridge, compressing the spring. When this is fully compressed, it overcomes breech block inertia, thrusting it to the rear under residual pressure, permitting cartridge case extraction and reloading with the conventional system.

Spring pressure is designed to delay the opening of the action, which occurs after the shot has left the barrel, and regulate the different pressures produced by cartridges of varying power, with no need for braking.

We have added to this system a **revolving bolt head of shape**, simple and robust, which with only 2 locking teeth, closes the breech axially and perfectly, withstanding any pressure of the cartridge.



Fonctionnement

Les nouveaux fusils semi-automatiques "Benelli" se basent sur le même principe de fonctionnement **inertiel, à canon fixe**, utilisant l'énergie cinétique du recul de l'arme, qui encore aujourd'hui constitue la plus importante et ingénieuse nouveauté technique de nos armes.

Comme on le sait, ce système n'exige pas l'emprunt des gaz ni le recul du canon, mais utilise un ressort intercalé librement entre la tête de fermeture et l'obturateur.

Au moment du tir, par réaction au recul du fusil, l'obturateur (inerte) accomplit un avancement d'environ 4 mm, proportionnel à la puissance de la cartouche en comprimant le ressort. A la fin de la compression, le ressort se détend, faisant reculer tout le groupe obturateur, permettant ainsi l'extraction de la douille et le rechargement de l'arme qui s'effectue selon le système traditionnel.

Le ressort est chargé de façon à créer un retard à l'ouverture, et à moduler, sans nécessité de freinage, les diverses pressions produites par les cartouches de différentes puissances.

Ce principe de fonctionnement a été combiné à une **tête de fermeture tournante**, robuste et simple, qui grâce à deux seules dents de fermeture, assure une fermeture parfaite et axiale de la culasse, capable de supporter dans le canon les pressions de cartouches.

La nouvelle gamme est équipée d'un système d'alimentation spécialement étudié pour:



Funcionamiento

Los nuevos fusiles semi-automáticos “Benelli” están basados en el principio de funcionamiento **inercial, con cañón fijo**, que utiliza la energía cinética de retroceso del arma y que hoy en día todavía representa la novedad técnica más relevante y genial de nuestras armas.

Como es sabido, este sistema no necesita toma de gas ni mucho menos el retroceso del cañón; para su funcionamiento, se vale de un resorte colocado libremente entre la cabeza de cierre y el obturador.

Durante el disparo, por reacción del retroceso del fusil, el obturador (inerte) realiza un avance proporcional a la potencia del cartucho, de aproximadamente 4 mm, comprimiendo el resorte. Este último, al terminar de comprimirse, se relaja haciendo retroceder todo el grupo obturador y permitiendo, de esta manera, la extracción del casquillo y la recarga del arma, llevados a cabo según el sistema tradicional.

La resistencia del resorte está oportunamente calibrada tanto para crear un retraso en la apertura como para regular, sin necesidad de freno, las diferentes presiones producidas por cartuchos de diferentes potencias.

A este principio de funcionamiento ha sido agregada una **cabeza de cierre**, de forma simple y robusta, que con dos dientes de cierre realiza un perfecto cierre axial en la culata, capaz de soportar las presiones del



Funcionamento

As novas armas semiautomáticas “Benelli” baseiam o seu funcionamento no princípio **inercial de cano fixo**, que utiliza a energia cinética do recuo da arma, uma inovação técnica extremamente relevante e genial no sector produtivo das armas desportivas.

Sublinhe-se que o sistema não necessita da recuperação de gases, nem de recuo do cano, mas baseia-se numa mola colocada entre a cabeça rotativa e o obturador.

Durante o disparo - por reacção ao recuo da arma - o obturador (inerte) completa, com o avanço proporcional à potência do cartucho, cerca de 4 mm, comprimindo a mola e esta, ultimada a fase de compressão distende-se, fazendo recuar o grupo obturador e permitindo assim a extracção do cartucho e o carregamento da arma.

A força da mola é atempadamente doseada para criar um atraso na abertura para compensar as pressões produzidas pelos cartuchos de várias potências, sem necessidade de qualquer regulação.

A este princípio de funcionamento foi conjugado um **fecho de cabeça rotativa**, simples e robusta, que com duas alhetas efectua um fecho axial perfeito, apta a suportar qualquer pressão desenvolvida pelo cartucho no cano.



Λειτουργία

Τα νέα ημιαυτόματα τουφέκια «Benelli» βασίζονται πάντα στην ίδια **αρχή αδρανειακής λειτουργίας (με σταθερή κάννη)** που εκμεταλλεύεται την κινητική ενέργεια της ανάκρουσης. Μια ιδέα που ακόμα στις μέρες μας θεωρείται η πιο αξιόλογη και ιδιοφυής τεχνική καινοτομία των όπλων μας.

Όπως είναι γνωστό, το σύστημα αυτό δεν έχει να κάνει με τα αέρια αλλά κι ούτε με την οπισθοδρόμηση της κάννης. Η λειτουργία του βασίζεται σε ένα ελατήριο που παρεμβάλλεται ελεύθερα ανάμεσα στο κλείστρο και στην κεφαλή του κλείστρου.

Κατά τη διάρκεια του πυροβολισμού, το κλείστρο (λόγω της αδράνειας) αντιδρά στην οπισθοδρόμηση του τουφεκιού πραγματοποιώντας, ανάλογα με τη δύναμη του φυσιγγίου, μια κίνηση προς τα εμπρός κατά περίπου 4 mm με αποτέλεσμα να πιέσει το ελατήριο. Το ελατήριο, αφού πιεστεί, αρχίζει να επιστρέφει στην αρχική του θέση σπρώχνοντας προς τα πίσω όλον τον μηχανισμό του κλείστρου κι επιτρέποντας, έτσι, την αφαίρεση του κάλυκα και την τροφοδοσία φυσιγγίων με το παραδοσιακό σύστημα.

Η πίεση του ελατηρίου είναι ειδικά μελετημένη από το εργοστάσιο έτσι ώστε να δημιουργεί μια επιβράδυνση του ανοίγματος και να ρυθμίζει –χωρίς ανάγκη φρένου– τις πιέσεις που δημιουργούν τα διάφορα είδη φυσιγγίων στην κάννη.

Αυτή η αρχή λειτουργίας συνδυάστηκε με μια **περιστρεφόμενη κεφαλή κλείστρου**, απλή στον σχεδιασμό της αλλά δυνατή, που με δύο ειδικά μελετημένα δόντια πραγματοποιεί ένα τέλειο αξονικό κλειδωμα, ικανό να αντέξει κάθε είδους



La nuova gamma si avvale di un sistema di alimentazione appositamente studiato per:

- consentire il passaggio manuale delle cartucce in canna dal tubo serbatoio per un facile e rapido cambio della munizione in canna;
- assicurare una alimentazione ancor più veloce e sicura nel riarmo automatico;
- verificare rapidamente se l'arma ha il cane armato ed è pronta per il tiro.

Il nuovo sistema di alimentazione si avvale infatti di una particolare Leva Discesa Cartuccia sporgente per un tratto dal piano inferiore della carcassa in posizione facilmente accessibile al dito che preme il grilletto.

Al momento dello sparo la molla del cane fa ruotare verticalmente la leva discesa cartuccia, disimpegnandola dalla leva fermo cartuccia; quest'ultima, per effetto della sua molla richiamo, ruota in senso orario permettendo con ciò l'uscita di una cartuccia dal serbatoio.

Tale cartuccia nel posizionarsi sul cucchiaino elevatore preme contro la leva fermo cartuccia facendola ruotare in senso inverso ed impedendo con ciò l'uscita di una seconda cartuccia.

Il cucchiaino elevatore, comandato dall'otturatore, sale automaticamente e porta la cartuccia in posizione idonea all'incameramento.

Nel frattempo la molla del cane, già ricom-



The new line of shotguns features a loading system designed to:

- make it possible to shift cartridge manually from the magazine tube to the barrel for quick and easy ammunition changes;
- ensure even faster and safer automatic, re-loading;
- permit rapid checking of whether the hammer is cocked and ready to shoot.

The new loading system features a special cartridge drop lever, the outer portion of which protrudes below the receiver and is thus easily reached by the trigger finger.

Upon shooting, the hammer spring forces the cartridge drop lever upwards to disengage it from the carrier latch which, pulled by the carrier latch spring, rotates clockwise to allow a cartridge to exit from the magazine.

As the cartridge falls into position on the carrier, it presses against the carrier latch, which rotates in the opposite direction to prevent a second cartridge from exiting.

When the bolt is operated the carrier rises automatically to position the cartridge for introduction in the chamber.



- permettre le passage manuel des cartouches du magasin à la chambre en vue d'un changement rapide et facile des munitions dans le canon;
- assurer une alimentation encore plus rapide et plus sûre dans le réarmement automatique;
- vérifier rapidement si l'arme a le chien armé et si elle est prête à tirer.

Le nouveau système d'alimentation prévoit un levier spécial de descente de la cartouche dont la partie extérieure dépasse le plan inférieur de la carcasse et qui est facilement accessible au doigt qui appuie sur la détente.

Au moment du tir, le ressort du chien fait pivoter verticalement le levier de descente de la cartouche en le dégageant du levier d'arrêt de la cartouche. Celui-ci, du fait de son ressort de rappel, tourne de gauche à droite permettant ainsi la sortie d'une cartouche du magasin.

Cette cartouche, en se positionnant sur l'élévateur, appuie sur le levier d'arrêt de la cartouche en le faisant tourner dans le sens contraire et empêchant ainsi la sortie d'une deuxième cartouche.

L'élévateur, commandé par l'obturateur, monte automatiquement et amène la cartouche dans la position d'entrée dans la chambre.

Entre temps, le ressort du chien, déjà recomprimé en position d'armement, a libéré le levier de descente lui permettant de reprendre



cañón desarrolladas por el cartucho.

La nueva gama utiliza un sistema de alimentación especialmente estudiado para:

- permitir el pasaje manual de los cartuchos del tubo almacén al cañón para un fácil y rápido cambio de la munición del cañón;
- asegurar una alimentación más veloz y segura en la recarga automática;
- verificar rápidamente si el arma tiene el martillo armado y está lista para el tiro.

El nuevo sistema de alimentación utiliza una palanca especial de descenso del cartucho, que sobresale un poco del plano inferior de la carcasa en posición fácilmente accesible al dedo que jala el gatillo.

Al momento del disparo, el resorte del martillo hace girar verticalmente la palanca de descenso del cartucho, desenganchándola de la palanca del seguro del mismo; esta última, por efecto de su resorte antagonista, gira en el sentido de las manecillas del reloj permitiendo, de esta manera, la salida de un cartucho del almacén.

Dicho cartucho, al colocarse en el elevador, presiona la palanca del seguro del cartucho haciéndola girar al contrario e impidiendo la salida de otro cartucho.

El elevador, dirigido por el obturador, sube automáticamente y lleva el cartucho a la posición ideal para entrar en la cámara.

Mientras tanto, el resorte del martillo, ya



A nova gama utiliza um sistema de alimentação estudado propositadamente para:

- permitir a passagem rápida manual dos cartuchos no cano do tubo da câmara para trocar de maneira simples e rápida a munição no cano;
- assegurar a alimentação mais rápida e segura no rearmamento automático;
- verificar rapidamente se a arma tem o cão armado e está pronta a atirar.

O novo sistema de alimentação utiliza um cut- off, acessório que facilita a descida do cartucho, que se apresenta **sobressaído** no plano inferior da bscula e est facilmente acessvel ao dedo do gatilho.

No momento do disparo, a mola do co faz mover verticalmente o cut- off, libertando o travo do depsito.

Este por efeito da sua mola, move- se da esquerda para a direita e permite assim a sada de um novo cartucho.

O cartucho, ao posicionar-se no elevador, comprime lateralmente o travo do depsito e impede a sada prematura do cartucho seguinte.

O elevador comandado pelo obturador, sobe automaticamente e encaminha o cartucho para a cmara.

Entretanto, a mola do co – j comprimida



πίεση που αναπτύσσεται στην κάννη από το φυσίγγι.

Η νέα σειρά τουφεκίων διαθέτει ένα σύστημα τροφοδοσίας ειδικά μελετημένο:

- για να σας επιτρέπει να περνάτε τα φυσίγγια από την αποθήκη στην κάννη με το χέρι, έτσι ώστε η αλλαγή να γίνεται γρήγορα κι εύκολα
- για να εξασφαλίζεται μια ακόμα πιο γρήγορη και ασφαλής τροφοδοσία όταν η όπλιση γίνεται αυτομάτως
- για να σας επιτρέπει να ελέγχετε γρήγορα κι εύκολα αν ο κόκορας είναι οπλισμένος και το τουφέκι έτοιμο να πυροβολήσει.

Το νέο σύστημα τροφοδοσίας χρησιμοποιεί έναν ιδιαίτερο απελευθερωτή φυσιγγίων του οποίου ένα μέρος προεξέχει στην κάτω πλευρά του κορμού του όπλου, σε σημείο με εύκολη πρόσβαση για το δάκτυλο που πατάει την σκανδάλη.

Την στιγμή του πυροβολισμού, το ελατήριο του κόκορα προκαλεί την κάθετη περιστροφή του απελευθερωτή φυσιγγίων, ελευθερώνοντας τον από τον αναστολέα. Ο τελευταίος, χάρις στο δικό του ελατήριο επαναφοράς, περιστρέφεται κατά τη φορά των δεικτών του ρολογιού επιτρέποντας, έτσι, την έξοδο του φυσιγγιού από την αποθήκη.

Όταν το φυσίγγι βρεθεί τοποθετημένο στη γλώσσα πιέζει τον αναστολέα αναγκάζοντας τον να περιστραφεί προς την αντίθετη κατεύθυνση κι εμποδίζοντας την έξοδο των άλλων φυσιγγιών.

Η γλώσσα, που ελέγχεται από το κλείστρο, σηκώνεται αυτόματα και φέρνει το φυσίγγι στη σωστή θέση για την είσοδο του στη θαλάμη.

Εν τω μεταξύ, το ελατήριο του κόκορα (που



pressa in posizione di armamento, ha lasciato libera la leva discesa cartuccia di riprendere la sua posizione di riposo: in tal modo la leva fermo cartuccia è obbligata a trattenere definitivamente le cartucce ancora in serbatoio fino a quando non verrà sparato un nuovo colpo.

La leva discesa cartuccia, ha ben visibile sulla parte che sporge dal piano inferiore della carcassa un punto rosso. Quando questo è visibile, l'arma ha il cane armato ed è pronta a far fuoco; in caso contrario, l'arma ha il cane disarmato.

I nuovi fucili, come tutti gli automatici Benelli, utilizzano l'energia di rinculo dell'arma per ogni suo movimento automatico; vengono così eliminati sia gli inconvenienti dei sistemi a canna rinculante (vibrazione della canna durante lo sparo, necessità di freno di regolazione per cartucce potenti, ecc.) sia gli inconvenienti del sistema a sottrazione di gas, (necessità di pulizia della presa di gas, perdita di potenza nella velocità iniziale della carica di piombo e ripercussione negativa sulla conformazione in profondità della rosata e possibili difetti in condizioni atmosferiche avverse), realizzando un'arma moderna e pienamente affidabile.

I nuovi semi-automatici Benelli, per l'alto grado di perfezionamento raggiunto, sono in grado di funzionare con una vastissima gamma di cartucce; l'originalità del sistema di funzionamento inerziale richiede comunque



In the meantime, the hammer spring, which was compressed during cocking, has freed the cartridge drop lever to return to its rest position. In this way, the carrier latch is obliged to hold the remaining cartridges in the magazine until the next shot is fired.

The end of the cartridge drop lever which protrudes from the receiver is marked with a red point. When the red point is visible, the hammer is cocked and the gun is ready to fire; otherwise the hammer is not cocked.

Like all Benelli automatic shotguns, the fully automatic operation of the new shotguns depends on its recoil. This eliminates the drawbacks of the systems with barrel recoil (barrel vibration during firing, need to brake the system and regulate it when firing powerful ammunition etc.) and those of the gas operated type (need to clean gas outlets, loss of power due to acceleration of the shot charge and adverse effect on the longitudinal conformation of the wad and possible malfunctions under adverse climatic conditions), producing a modern, highly reliable gun.

The new semi-automatic shotguns work with a vast range of shells. The inertia system requires, in any case, shells that generate enough kinetic energy (recoil) to fully cycle the action.



sa place. De cette manière le levier d'arrêt de cartouche est obligé de retenir définitivement les cartouches encore dans le magasin jusqu'à ce qu'un nouveau coup n'aura pas été tiré.

Le levier de descente de la cartouche comporte, bien visible sur la partie qui dépasse du plan inférieur de la carcasse, un petit point rouge. Lorsque celui-ci est visible, le chien de l'arme est armé et elle est prête à tirer. Dans le cas contraire, le chien de l'arme est désarmé.

Les nouveaux fusils, utilisent, comme tous les automatiques Benelli, l'énergie de recul de l'arme pour tous ses mouvements automatiques. On élimine ainsi, aussi bien les inconvénients des systèmes à canon à recul (vibrations du canon pendant le tir, nécessité d'un frein de régulation pour les cartouches puissantes, etc.), que les inconvénients du système procédant par emprunt des gaz, (nécessité de nettoyage de la prise de gaz, perte de puissance dans la vitesse initiale de la charge de plomb et répercussion négative sur la conformation en profondeur de la gerbe et possibilité d'enrayage lorsque les conditions atmosphériques sont défavorables). On a ainsi une arme moderne et pleinement fiable.

Grâce à leur haut degré de perfectionnement, les nouveaux semi-automatiques Benelli sont en mesure de fonctionner avec une très vaste gamme de cartouches; l'originalité du système de fonctionnement par inertie ne deman-



comprimido en la posición de armado, permite a la palanca de descenso del cartucho retomar su posición de reposo: de esta manera, la palanca del seguro del cartucho está obligada a retener definitivamente los cartuchos que quedan en el almacén hasta que no se dispare otro tiro.

La palanca de descenso del cartucho, tiene a la vista, en la parte que sobresale del plano inferior de la carcasa, un punto rojo. Cuando el punto se ve, el arma tiene el martillo armado y está lista para disparar; en caso contrario, el arma tiene el martillo desarmado.

Los nuevos fusiles, como todas las armas automáticas Benelli, utilizan la energía de retroceso del arma para cada movimiento automático; de esta manera se eliminan tanto los inconvenientes del sistema de cañón con retroceso (vibración del cañón durante el disparo, necesidad de freno de regulación para cartuchos potentes, etc.), como los inconvenientes del sistema con sustracción de gas (necesidad de limpieza de la toma de gas, pérdida de potencia en la velocidad inicial de la carga de plomo y repercusiones negativas sobre la agrupación de los perdigones a larga distancia y posibles defectos en condiciones atmosféricas desfavorables), realizando un arma moderna y completamente fiable.

Los nuevos fusiles semiautomáticos Benelli, por su alto grado de perfección, pueden funcionar con una vasta gama de cartuchos; la originalidad del sistema de funcionamiento



em posição de armamento- deixo livre o travão do depósito, que retoma a sua posição de repouso, bloqueando os cartuchos que estão no depósito, até que seja disparado um novo tiro.

O cut-off tem um ponto vermelho que, quando visível na parte inferior da báscula, indica que o cão está armado e a arma pronta a disparar. Quando não está visível, o cão está desarmado.

Este princípio permite eliminar os inconvenientes resultantes dos sistemas de recuo de cano (vibrações no cano durante o disparo, adopção de freio de regulação, para cartuchos potentes, etc.), seja o de sistema de recuperação de gases (frequente limpeza, perda de potência na velocidade inicial da carga de chumbo com repercussão negativa em profundidade no alvo e possíveis defeitos em condições atmosféricas adversas), permitindo assim efectuar uma arma moderna e plenamente fiável.

As novas espingardas semi-automáticas trabalham com uma vasta gama de cartuchos, o princípio de funcionamento do sistema inercial, requer que o cartucho produza energia suficiente para um completo funcionamento do sistema.



πιέζεται όταν το τουφέκι είναι οπλισμένο) απελευθερώνει τον απελευθερωτή φυσιγγίων επιτρέποντας του να επιστρέψει σε θέση ανάπαυσης. Με τον τρόπο αυτό, ο αναστολέας αναγκάζεται να συγκρατήσει τα φυσίγγια στην αποθήκη μέχρι την επόμενη βολή.

Το μέρος του απελευθερωτή φυσιγγίων που προεξέχει στην κάτω πλευρά του κορμού έχει ένα κόκκινο σημάδι. Όταν το σημάδι είναι ορατό, το τουφέκι έχει τον κόκορα οπλισμένο κι είναι έτοιμο για τη βολή. Όταν αντιθέτως δεν είναι ορατό, το τουφέκι δεν έχει τον κόκορα οπλισμένο.

Όπως όλα τα αυτόματα πυροβόλα όπλα Benelli, τα καινούργια τουφέκια εκμεταλλεύονται την ενέργεια ανάκρουσης του όπλου για κάθε αυτόματη λειτουργία τους. Αποφεύγονται, έτσι, τα μειονεκτήματα τόσο των συστημάτων με οπισθοδρόμηση κάννης (ταλάντωση της κάννης κατά τη διάρκεια της βολής, ανάγκη φρένου ρυθμίσεως για τα ισχυρά φυσίγγια κτλ) όσο και των συστημάτων δράσης αερίων (ανάγκη καθαρισμού των οπών διαφυγής αερίων, απώλεια ισχύος στην αρχική ταχύτητα των σκαγιών με επιπτώσεις στη διασπορά και πιθανές δυσλειτουργίες στις αντίξοες ατμοσφαιρικές συνθήκες). Το αποτέλεσμα είναι η δημιουργία ενός μοντέρνου και απολύτως αξιόπιστου πυροβόλου όπλου.

Τα καινούργια ημιαυτόματα πυροβόλα όπλα Benelli, χάρις στον υψηλό βαθμό αρτιότητας τους, είναι σε θέση να λειτουργήσουν με μια ευρύτατη γκάμμα φυσιγγίων. Ωστόσο, το νέο σύστημα αδρανειακής λειτουργίας απαιτεί από το φυσίγγι ένα ελάχιστο κινητικής ενέργειας, απαραίτητο για έναν πλήρη αυτοματισμό της οπίσσεως η οποία



alla cartuccia un minimo di energia cinetica necessaria per un completo automatismo di riarmo determinato dal rinculo dell'arma stessa.

Approfondite esperienze in laboratorio balistico, e ripetute prove pratiche di funzionamento sui nostri prodotti di serie ci consentono oggi di fissare a **180 kgm** il valore minimo di energia cinetica che deve essere sviluppata dalla cartuccia **cal. 12** (valore misurato su canna manometrica in base alla velocità V1 a 10 m dalla bocca) per il corretto funzionamento dell'arma stessa.

Garanzia

Le norme di garanzia sono contenute nello specifico **certificato**.

La Benelli Armi S.p.A. **non si ritiene responsabile** di eventuali danni derivanti dall'uso di munizioni improprie, da negligenze di manutenzione o da incidenti dovuti ad imprudenza nel maneggio dell'arma.



Extensive testing in ballistics labs and repeated field testing of our line-produced weapons put at **180 kgm** the lowest level of kinetic energy that must be generated by the cartridge for **12 gauge** in order to fully cycle the action (the measurement was taken on a manometric barrel).

Warranty

Warranty terms are given in the **warranty certificate**.

Benelli Arms Spa will **not be held responsible** for consequential damage derived from the use of improper ammunition, lack of maintenance, or from accidents resulting from misuse of the arm.



de de toute façon à la cartouche qu'une toute petite quantité d'énergie cinétique nécessaire pour un automatisme complet de la recharge déterminé par le recul même de l'arme.

Un grand nombre d'essais balistiques de laboratoire ainsi que d'essais pratiques de fonctionnement sur les produits de série, nous permettent de fixer actuellement à **180 kgm** la valeur de l'énergie cinétique minimale que doit développer la cartouche **cal. 12** (valeur mesurée au canon manométrique sur la base de la vitesse V1 à 10 m de la gueule) pour le fonctionnement correct de l'arme.

Garantie

Les normes de garantie sont indiquées dans le **certificat** de garantie.

Benelli Armi S.p.A. **décline toute responsabilité** quant aux dommages qui s'ensuivraient à une utilisation de munitions impropres, à des négligences dans l'entretien ou à des accidents dus à l'inexpérience dans l'utilisation de l'arme.



inercial, de cualquier manera requiere del cartucho un mínimo de energía cinética, necesaria para un completo automatismo de recarga determinado por el retroceso de la misma arma.

Exhaustivas pruebas de laboratorio balístico y repetidas pruebas prácticas de funcionamiento en nuestros productos de serie, hoy en día nos permiten fijar en **180 kgm** el valor mínimo de energía cinética que debe ser desarrollada por el cartucho de **calibre 12** (valor medido con un cañón manométrico en base a la velocidad V1 a 10 metros de la boca) para el correcto funcionamiento del arma.

Garantía

Las normas de garantía se encuentran en el **certificado** específico.

La Empresa Benelli Armi S.p.A. **no se considera responsable** por eventuales daños derivados por el uso de municiones inapropiadas, por negligencias de manutención o por accidentes debidos a impericia en el manejo del arma.



Exaustivos testes em laboratórios balísticos, repetidos na linha de produção, definem **180 kgm** como a energia mínima que um cartucho de **cal. 12** (valor medido no cano manométrico com base na velocidade V1 a 10 cm da boca) deve produzir para o completo funcionamento do sistema.

Garantia

As normas de garantia são as constantes no **certificado**.

A Benelli Armi S.p.A. **não se responsabiliza** por eventuais danos provocados pela utilização de munições impróprias, negligência de manutenção ou por incidentes devidos à imperícia ou errado manuseamento da arma.



βασίζεται στην οπισθοδρόμηση του ίδιου του όπλου.

Οι πολυάριθμες λειτουργικές δοκιμές και τεστ - τόσο στο βαλλιστικό εργαστήριο όσο και στην πράξη- μας επιτρέπουν πλέον να ορίσουμε στα **180 kgm.** την ελάχιστη τιμή κινητικής ενέργειας που πρέπει να αναπτύξει ένα φυσίγγι διαμ.**12** για τη σωστή λειτουργία του ίδιου του όπλου (η μέτρηση έχει πραγματοποιηθεί σε μανομετρική κάννη με βάση την ταχύτητα V1 στα 10 m. από το στόμιο).

Εγγύηση

Οι όροι της εγγύησης αναφέρονται στο ειδικό **πιστοποιητικό**.

Η Benelli Armi S.p.A. δεν φέρει ουδεμία ευθύνη για τυχόν βλάβες που μπορούν να προκληθούν λόγω της χρήσης ακατάλληλων πυρομαχικών, λόγω της ελλιπούς συντήρησης του όπλου ή λόγω ατυχημάτων από κακό χειρισμό.



Montaggio (da fucile imballato)

Componenti confezione (fig. 1):

- gruppo calcio-carcassa-otturatore-astina
- gruppo canna-culatta
- manetta di armamento

Procedura di montaggio

- Inserire a fondo la **manetta di armamento** nel corpo otturatore (fig. 2).
- Svitare il **cappello fissaggio astina** (figg. 3-4).

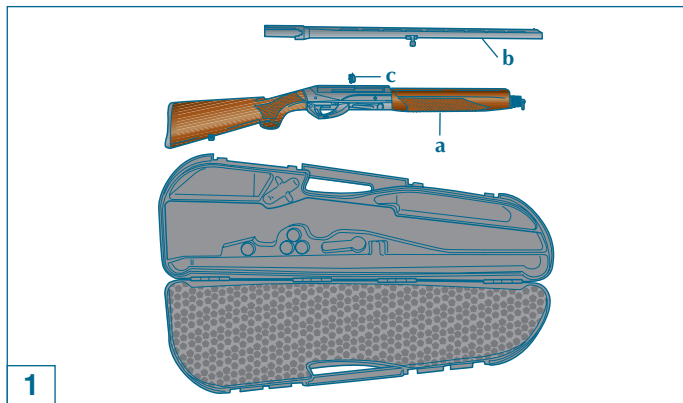

1



Assembly (from packaged gun)

Components of the package (fig. 1):

- stock-receiver-cover-bolt-fore-end unit
- barrel-breech unit
- bolt lever

Assembly procedure

- Insert completely the **bolt handle** into the breech bolt unit (fig. 2).
- Unscrew the **fore-end cap** (figs. 3-4).



Montage (fusil emballé)

Pièces de l'emballage (fig. 1):

- groupe crosse-carcasse-obturateur-tige
- groupe canon-culasse
- manette d'armement

Marche à suivre pour le montage

- Introduire la **manette d'armement** à fond dans le corps de l'obturateur (fig. 2).
- Desserrer le **chapeau de fixation de la tige** (figs. 3-4).

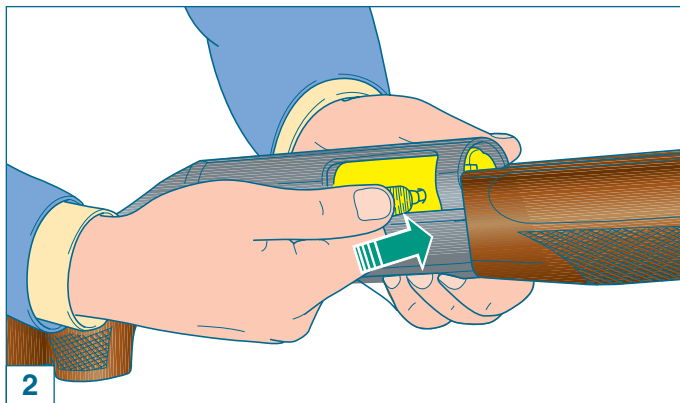

2



Montaje (del fusil embalado)

Componentes del paquete (fig. 1):

- grupo **culata-carcasa-obturador-varilla**
- grupo **cañón-cerrojo**
- maneta de armado**

Procedimiento de montaje

- 1) Introduzca la **maneta de armado** en el cuerpo del obturador, presionándola hasta el fondo (fig. 2).
- 2) Destornille el **capuchón de fijación de la varilla** (figs. 3-4).

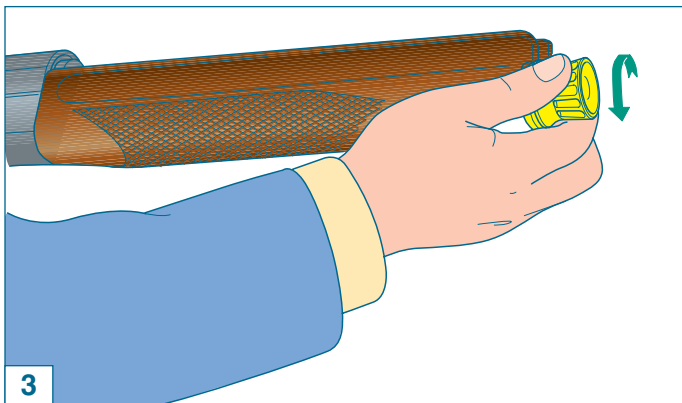

Montagem (da arma embalada)

Componentes na embalagem (fig. 1):

- grupo **coronha-báscula-culatra-fuste**
- grupo **cano-culatrim**
- manette**

Procedimento de montagem

- 1) Inserir no fundo a **manette** no corpo da culatra (fig. 2).
- 2) Desapertar a **porca do fuste** (fig. 3-4).

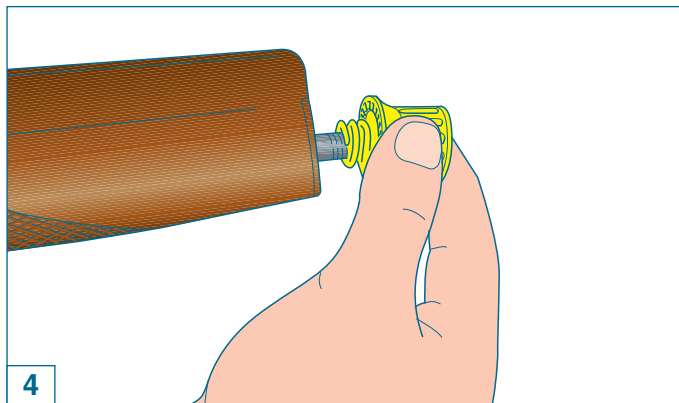

Συναρμολόγηση (συσκευασμένου όπλου)

Η συσκευασία περιέχει (εικ. 1):

- την ομάδα **κοντάκιο - κορμός - κλείστρο - πάπια**
- την ομάδα **κάννη - πίσω μέρος κάννης**
- τον **μοχλό οπλίσεως**

Διαδικασία συναρμολόγησης

- 1) Προσαρμόστε πλήρως **τον μοχλό οπλίσεως** στο σώμα του κλείστρου (εικ. 2).
- 2) Ξεβιδώστε **τη βίδα που στερεώνει την αποθήκη** (εικ. 3-4).



- 3) Sfilare **l'astina** in avanti, lungo il tubo serbatoio (fig. 5).
- 4) Impugnare con una mano il gruppo **calcio-carcassa-otturatore** e con l'altra, agendo sulla manetta, portare **l'otturatore** in posizione di apertura (fino ad agganciamento avvenuto) (fig. 6).

AVVERTENZA: se l'otturatore **non** rimane agganciato, **agire sulla leva** discesa cartuccia, nel senso indicato dalla freccia, e ripetere l'operazione (fig. 7).



- 3) Remove **the fore-end** by sliding it forward along the magazine tube (fig. 5).
- 4) Take the **stock-receiver-bolt unit** with a hand; with the other hand, using the cocking lever, bring the **bolt** into open position (until locked) (fig. 6).

WARNING: should the bolt **fail** to engage, **move the cartridge drop lever** as arrowed and repeat the operation (fig. 7).



- 3) Dégager **la tige** vers l'avant, le long du tube de magasin (fig. 5).
- 4) Saisir d'une main le groupe **crosse-carcasse-obturateur** et de l'autre, en agissant sur la manette, amener **l'obturateur** en position d'ouverture (jusqu'à ce que l'accrochage ait lieu) (fig. 6).

ATTENTION: si l'obturateur **ne reste pas** accroché, **intervenir sur le levier** de descente de la cartouche, dans le sens indiqué par la flèche, et répéter l'opération (fig. 7).

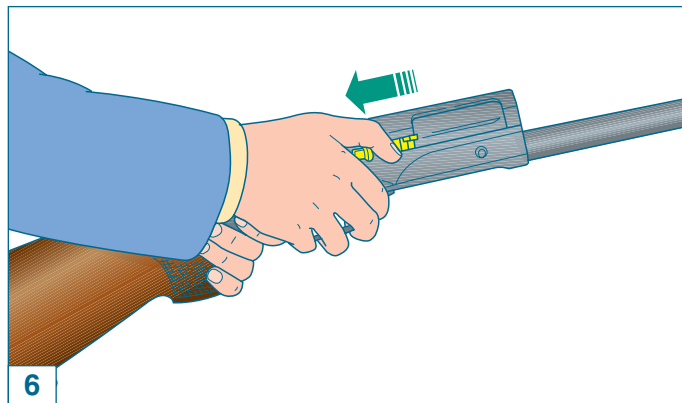
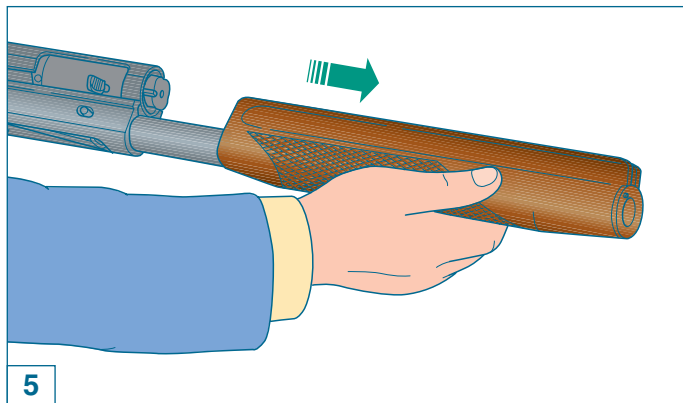



- 3) Quite **la varilla** haciéndola deslizar hacia delante a lo largo del tubo almacén (fig. 5).
- 4) Coja con una mano el grupo **culata-carcasa-obturador** y con la otra, actuando sobre la maneta, lleve el **obturador** a la posición de apertura hasta que enganche (fig. 6).

ADVERTENCIA: si el obturador **no** se queda enganchado, **actúe sobre la palanca** de descenso del cartucho, en el sentido indicado por la flecha y vuelva a repetir la operación (fig. 7).



- 3) Retirar **o fuste**, fazendo-o deslizar ao longo do tubo do depósito (fig. 5).
- 4) Empunhar com uma mão o grupo **coronha-báscula-culatra** e com a outra mão, agindo sobre a manette, levar **a culatra** à posição de abertura (até ele ficar preso) (fig. 6).

ADVERTÊNCIA: se a culatra **não** permanecer preso, **accione o botão** lateral no sentido indicado pela seta e repita a operação (fig. 7).



- 3) Αφαιρέστε **την πάπια** τραβώντας την προς τα εμπρός, κατά μήκος της αποθήκης (εικ. 5).
- 4) Κρατήστε με το ένα χέρι το **κοντάκιο - κορμός - κλείστρο** και με το άλλο χέρι τραβήξτε το μοχλό κι ανοίξτε **το κλείστρο** μέχρι να γαντζώσει (εικ. 6).

ΠΡΟΣΟΧΗ: Εάν το κλείστρο **δεν** παραμείνει ανοιχτό, **κουνήστε τον απελευθερωτή φυσιγγίων** προς την κατεύθυνση που υποδεικνύει το βέλος και επαναλάβετε την ενέργεια (εικ. 7).

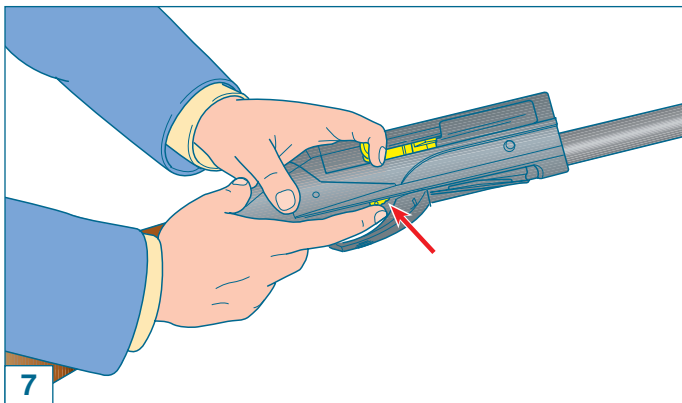



Durante queste operazioni **l'otturatore** deve essere completamente assemblato e alloggiato **nella carcassa**, rimanendo sempre **in posizione di apertura** (tutto indietro).

- 5) Tenendo il fucile con una mano in maniera da mantenere fermo il fodero sulla carcassa (fig. 8), prendere con l'altra il gruppo **canna-culatta**.
- 6) Infilare **il prolungamento** della culatta sulla carcassa, accertandosi che **l'anello guida canna** calzi correttamente **il tubo serbatoio** (fig. 9).



During this operation the **bolt group** should be completely assembled and placed **in the receiver, in open position** (backward).

- 5) While holding the shotgun with your hand so that the cover cannot move relative to the receiver (fig. 8), with the other hand take the **breech-barrel** assembly.
- 6) Slide the breech **extension** of the breech-barrel assembly into the cover making sure that the **barrel ring** slides over the **tubular magazine** (fig. 9).



Durant ces opérations **l'obturateur** doit être entièrement assemblé et logé dans **la carcasse**, en restant toujours **en position d'ouverture** (entièrement reculé).

- 5) En tenant le fusil de la main de façon à ce que la partie supérieure de la carcasse soit immobilisée sur celle inférieure (fig. 8), saisir de l'autre main l'ensemble **canon-culasse**.
- 6) Introduire **le prolongement** de la culasse sur la carcasse en s'assurant que **le guide du canon** chausse parfaitement **le tube magasin** (fig. 9).

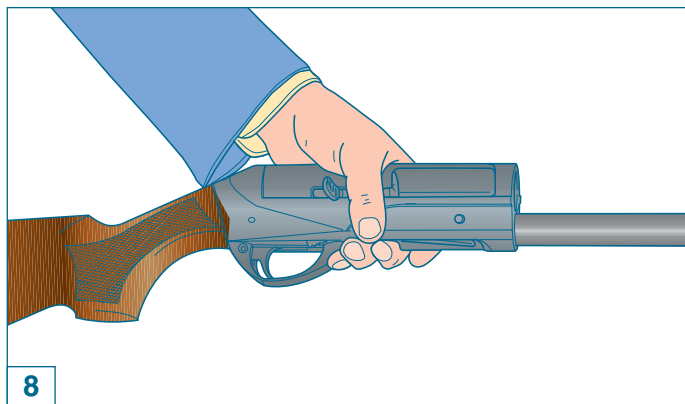



Durante estas operaciones, el **obturador** debe estar completamente ensamblado e introducido **en la carcasa**, quedándose siempre en **posición de apertura** (todo hacia atrás).

- 5) Cogiendo el fusil con una mano, manteniendo firme la cubierta sobre la carcasa (fig. 8), tome con la otra el grupo **cañón-culata**.
- 6) Deslice **la prolongación** de la culata sobre la carcasa, asegurándose de que el **anillo guía cañón** entre correctamente en el **tubo almacén** (fig. 9).



Durante estas operações **a culatra** deve estar completamente montada e alojada na **báscula**, permanecendo sempre **em posição de abertura** (todo para trás).

- 5) Segurando a arma com uma mão manter firme a báscula (fig. 8) e com a outra mão segure o grupo **cano-culatrim**.
- 6) Introduza **o prolongamento** do culatrim na báscula assegurando-se que o **anel do cano** encaixa perfeitamente no **tubo do depósito** (fig. 9).



Κατά τη διάρκεια αυτών των ενεργειών, **το κλείστρο** πρέπει να είναι πλήρως συναρμολογημένο και τοποθετημένο **στον κορμό** του όπλου, παραμένοντας πάντα **ανοιχτό** (τραβηγμένο προς τα πίσω).

- 5) Κρατήστε το τουφέκι με το ένα χέρι έτσι ώστε να παραμείνει ακίνητο το κάλυμμα πάνω στον κορμό (εικ. 8) και πάρτε με το άλλο χέρι την ομάδα **κάννη-πίσω μέρος κάννης**.
- 6) Εισάγετε την **προέκταση** του πίσω μέρους της κάννης στον κορμό και βεβαιωθείτε ότι το δακτυλίδι οδηγός της κάννης εφαρμόζει σωστά πάνω **στην αποθήκη** (εικ. 9).

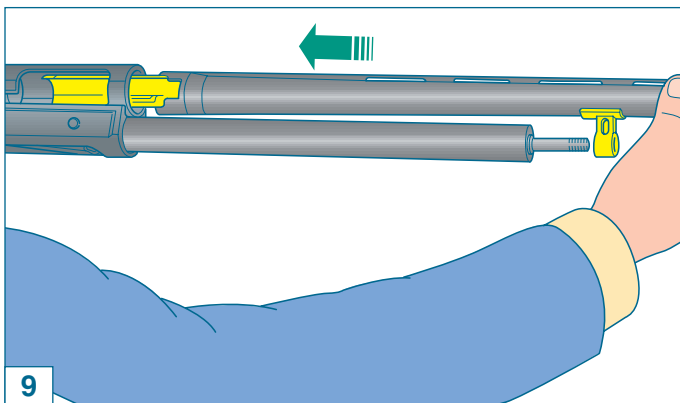



- 7) Spingere a fondo sulla canna fino alla posizione di fine corsa (fig. 10) chiaramente avvertibile sia dalla mano che preme sia dal suono metallico che si produce al momento dell'arresto.

ATTENZIONE: assicurarsi sempre che **il prolungamento** della culatta non batta contro la testa di chiusura dell'otturatore ma si infili fra fodero e testa di chiusura stessa.

- 8) Infilare **l'astina** lungo il tubo serbatoio (fig. 11).



- 7) Push the barrel-breech assembly all the way in (fig. 10) until it clicks into place and is firmly seated.

NOTE: make sure that the breech **extension** does not collide against the locking head but rather that it fits between the cover and the locking head.

- 8) Slide the **fore-end** along the magazine tube (fig. 11).



- 7) Pousser à fond le canon jusqu'à sa position de fin de course (fig. 10) que l'on sent clairement tant au toucher qu'au bruit métallique qui se produit au moment du dé clic.

ATTENTION: n'oubliez pas de vous assurer que **le prolongement** de la culasse ne heurte pas la tête de fermeture de l'obturateur et qu'il s'insère entre la carcasse supérieure et la tête de fermeture.

- 8) Introduire **la tige** le long du tube magasin (fig. 11).

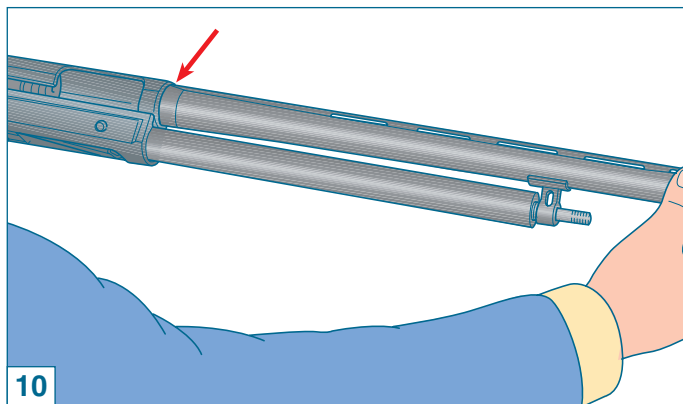



- 7) Empuje hacia el fondo el cañón hasta la posición de final de carrera (fig. 10) que se advierte claramente tanto con la mano que empuja como por el sonido metálico que se escucha al momento de la parada.

ATENCIÓN: asegúrese siempre de que **la prolongación** de la culata no pegue contra la cabeza de cierre del obturador, sino que quede introducida entre la cubierta y la cabeza de cierre.

- 8) Introduzca **la varilla** a lo largo del tubo almacén (fig. 11).



- 7) Introduza o cano ao longo do depósito na bscula (fig. 10) fcil de verificar com a mo que pressiona e tambm pelo som metlico.

ATENO: assegure-se sempre que **o prolongamento** do culatrim no bata na cabea da culatra, mas sim que esteja introduzido entre esta e o fodero.

- 8) Coloque **o fuste** fazendo-o deslizar ao longo do depsito (fig. 11).



- 7) Σπρώξτε την κάννη προς τα πίσω (εικ. 10) μέχρι να ακούσετε τον χαρακτηριστικό μεταλλικό ήχο (κλικ) και να στερεωθεί στη σωστή της θέση.

ΠΡΟΣΟΧΗ: Βεβαιωθείτε ότι **η προέκταση** του πίσω μέρους της κάννης δεν χτυπάει την κεφαλή του κλείστρου αλλά αντιθέτως παρεμβλλεται ανάμεσα στο κάλυμμα και την κεφαλή του κλείστρου.

- 8) Προσαρμόστε **την πάπια** τραβώντας την κατά μήκος της αποθήκης (εικ. 11).

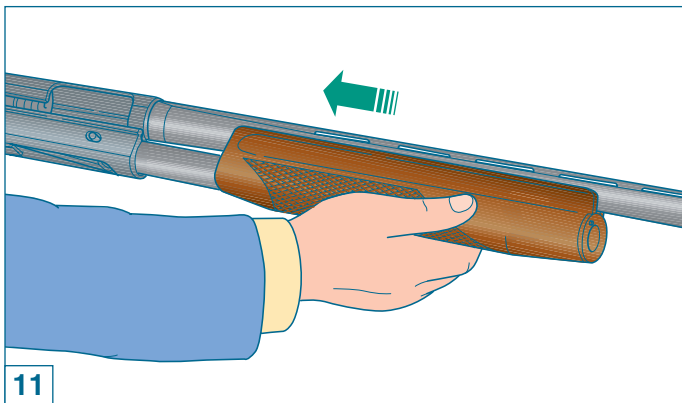



- 9) Avvitare il **cappello** di fissaggio, completo di molla, sull'estremità del tubo serbatoio, **serrandolo a fondo** per bloccare perfettamente canna e astina contro la carcassa (fig. 12-13).

ATTENZIONE: prima di bloccare canna ed astina contro la carcassa, accertarsi sempre che **la molla** del cappello di fissaggio **sia inserita nel cappello stesso (fig. 12)**: la mancanza della molla **non consente** un regolare bloccaggio della canna, **con conseguenti danni all'arma**.

- 10) Chiudere l'**otturatore**, premendo il **botone** di comando elevatore (fig. 14).

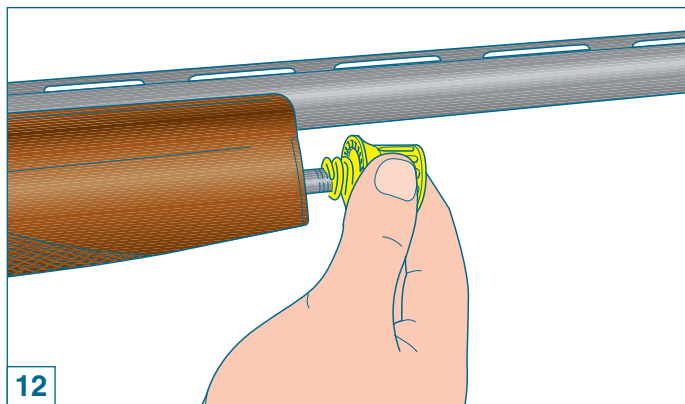

12



- 9) Screw on the fore-end fastening **cap**, together with the spring, on the end of the tubular magazine and **tighten firmly** until the barrel and the fore grip are locked perfectly against the receiver (figs. 12-13).

NOTE: always make sure that the cap's **spring is inserted in the cap itself (fig. 12)** before locking the barrel and fore-end against the receiver: a missing spring will **not allow** proper locking of the barrel, **causing serious damage to the shotgun**.

- 10) Close the **bolt** by pressing the special carrier control **button** (fig. 14).



- 9) Visser **le chapeau** de fixation avec son ressort sur l'extrémité du tube magasin, en **serrant à fond** pour immobiliser parfaitement le canon et la tige contre la carcasse (figs. 12-13).

ATTENTION: avant de bloquer le canon et la tige contre la carcasse, toujours s'assurer que **le ressort** du chapeau de fixation **est introduit dans le chapeau (fig. 12)**: l'absence du ressort **ne permet pas** un blocage régulier du canon, **sous risque d'endommager l'arme**.

- 10) Fermer l'**obturateur** en poussant **le bouton** de commande élévateur (fig. 14).

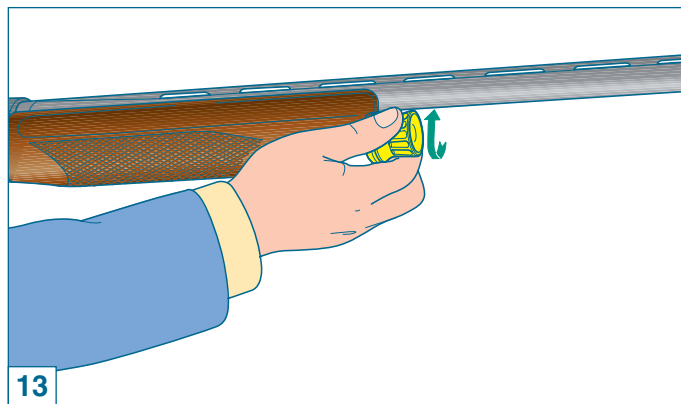

13



- 9) Atornille el **capuchón** de fijación, con su muelle, en la extremidad del tubo almacén, **fijándolo enérgicamente** hasta bloquear perfectamente el cañón y la varilla en la carcasa (figs. 12-13).

ATENCIÓN: asegúrese siempre de que el **muelle** del capuchón de fijación **esté introducido en el mismo (fig. 12)** antes de bloquear el cañón y la varilla en la carcasa; la falta del muelle **no permite** un bloqueo regular del cañón y **puede provocar daños al arma.**

- 10) Cierre el **obturador** pulsando el **botón** de mando del elevador (fig. 14).



- 9) Aperte a **porca** do fuste com a respectiva mola, na extremidade do tubo de depósito, **fixando-a bem de modo** a bloquear perfeitamente o cano e o fuste de encontro à báscula (figg. 12- 13).

ATENÇÃO: antes de bloquear o cano e o fuste à báscula, certifique-se que **colocou a mola da porca do fuste (fig. 12):** a falta desta mola, **não permite** o correcto bloqueio do cano e **pode causar sérios danos na arma.**

- 10) Feche a **culatra**, premindo o **botão** de comando do elevador (fig. 14).



- 9) Βιδώστε τη **βίδα της πάπιας** -μαζί με το ελατήριο- στην άκρη της αποθήκης και **σφίξτε καλά** έτσι ώστε να στερεώσετε πλήρως την πάπια και την κάννη πάνω στον κορμό (εικ. 12-13).

ΠΡΟΣΟΧΗ: Πριν στερεώσετε την κάννη και την πάπια στον κορμό, βεβαιωθείτε ότι **το ελατήριο** της βίδας βρίσκεται **μέσα στην ίδια την βίδα της πάπιας** (εικ. 12). Η απουσία του ελατηρίου **δεν επιτρέπει** το σωστό στερέωμα της κάννης με αποτέλεσμα να **προκαλούνται ζημιές στο ίδιο το όπλο.**

- 10) Κλείστε το κλείστρο πιέζοντας το ειδικό **κουμπί του αναστολέα** (εικ. 14).

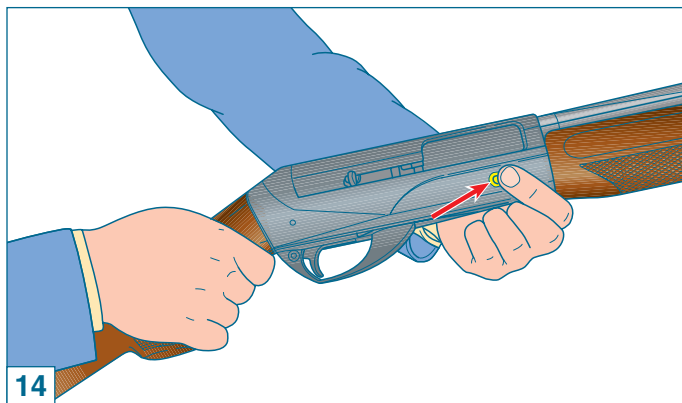



Sicura del fucile

Spingere il **bottono di sicura** a traversino posto sulla guardia: a sicura inserita **non si deve vedere l'anello rosso** indicante la posizione di sparo (figg. 15-16).



Safety catch

Press the **safety button** on the trigger guard until its **red ring**, indicating firing position, **is no longer visible** (figs. 15-16).



Sûreté du fusil

Pousser le **bouton de sûreté** situé sur la sous-garde: la sûreté étant mise la **bague rouge** indiquant la position de tir **ne devra pas être visible** (figs. 15-16).

Caricamento

Prima di effettuare qualunque tipo di intervento sul fucile, accertatevi sempre che camera di scoppio e serbatoio siano **completamente vuoti!** (Leggere attentamente le istruzioni di caricamento e scaricamento dell'arma).

Loading

Before starting any operation on your shotgun, make sure that the chamber and the magazine are **unloaded!** (Carefully read the instructions on gun loading and unloading).

Chargement

Avant d'effectuer n'importe quel type d'intervention sur votre fusil, toujours vérifier que la chambre d'explosion et le magasin sont **complètement vides!** (Lire attentivement les instructions de chargement et de déchargement).

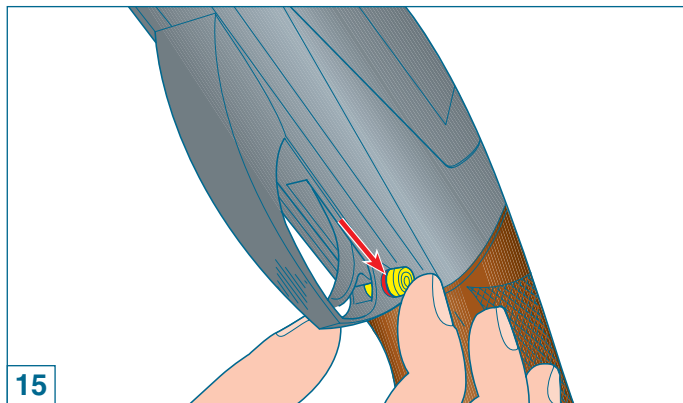



Seguro del fusil

Empuje el **botón transversal del seguro** que se encuentra en el guardamonte; cuando el seguro está activado **no se debe ver el anillo rojo** que indica la posición de disparo (figs. 15-16).

Carga

Antes de realizar cualquier tipo de operación en su fusil, compruebe siempre que la cámara de explosión y el almacén estén **completamente vacíos**. (Lea atentamente las instrucciones para la carga y la descarga).



Segurança da arma

Prima o **botão** transversal que se encontra no guarda-mato por forma a que a **parte vermelha** fique encoberta (fig. 15-16).

Carregamento

Antes de efectuar qualquer intervenção na sua arma, assegure-se que a câmara e o depósito estão vazios. (Leia atentamente as instruções de carregar e descarregar da arma).



Η ασφάλεια του τουφεκιού

Σπρώξτε το **κουμπί της ασφάλειας** που τέμνει την σκανδαλοθήκη. Όταν το όπλο είναι ασφαλισμένο **δεν πρέπει να είναι ορατό το κόκκινο δακτυλίδι** που υποδεικνύει ότι το τουφέκι είναι έτοιμο να πυροβολήσει (εικ. 15-16).

Ενέργειες γέμισης

Πριν πραγματοποιήσετε οποιαδήποτε ενέργεια βεβαιωθείτε ότι η θάλαμη και η αποθήκη είναι εντελώς άδειες! (Διαβάστε προσεχτικά τις οδηγίες σχετικά με τη γέμιση και την απογέμιση του όπλου).

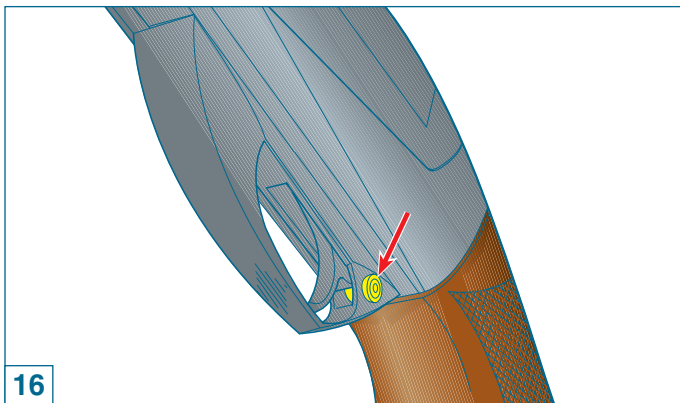



Il serbatoio di alimentazione è predisposto per contenere 1, 2, 3 oppure 4 cartucce (a seconda della versione e delle norme vigenti). Compresa la cartuccia in canna, quindi, la capacità di fuoco del fucile è di 2, 3, 4 oppure 5 colpi.

Procedura di caricamento

ATTENZIONE: L'arma deve essere **in sicura** (vedi "Sicura del fucile") e con **cane armato** (per consentire alla leva fermo cartuccia di bloccare le cartucce introdotte nel serbatoio).

AVVERTENZA: per maggior sicurezza, **verificare** che l'arma sia scarica aprendo l'otturatore. **Riportare** poi l'otturatore in chiusura.



The feed magazine holds 1, 2, 3 or 4 cartridges (according to the model and to local regulations). Total firing capacity is 2, 3, 4 or 5 rounds, including the one in the chamber.

Loading procedure

NOTE: make sure that the shotgun **safety catch** (See "Safety catch") is engaged and the **hammer cocked** (so that the carrier latch can retain the cartridges as they are inserted in the magazine).

WARNING: for safety reasons, **verify** if by opening the breech bolt the shotgun is unloaded. Then **close** the breech bolt **again**.



Le magasin d'alimentation est prévu pour contenir 1, 2, 3 ou 4 cartouches, selon la version et les normes en vigueur. Par conséquent, y compris la cartouche dans le canon, la capacité de feu du fusil est de 2, 3, 4 ou 5 coups.

Marche à suivre pour le chargement

ATTENTION: l'arme doit toujours être **en sûreté** (voir "Sûreté du fusil") et le **chien armé** (pour consentir au levier d'arrêt de cartouche de bloquer les cartouches introduites dans le magasin).

ATTENTION: pour plus de sécurité, **vérifier** que l'arme se décharge lorsqu'on ouvre l'obturateur. **Ramener** ensuite l'obturateur en position de fermeture.



El almacén de alimentación está predispuesto para contener 1, 2, 3, ó 4 cartuchos (según la versión y las normas vigentes). Por lo tanto, incluyendo el cartucho del cañón, la capacidad de disparo del fusil es de 2, 3, 4, ó 5 tiros.

Procedimiento de carga

ATENCIÓN: el arma debe tener **el seguro puesto** (ver “Seguro del fusil”), y el **martillo armado** (para permitir a la palanca de bloqueo del cartucho bloquear los cartuchos introducidos en el almacén).

ADVERTENCIA: para mayor seguridad, **verifique** que el arma esté descargada abriendo el obturador. Después **vuelva a cerrarlo**.



O depósito pode conter 1, 2, 3 ou 4 cartuchos (segundo as versões e as normas vigentes em cada país). Incluindo o cartucho no cano, a capacidade de fogo da arma é de 2,3,4 ou 5 tiros.

Procedimento de carregamento

ATENÇÃO: a arma deve estar **travada** (ver “Segurança da arma”) e com **cão armado** (para permitir que o cut-off trave os cartuchos que são alojados no depósito).

ADVERTÊNCIA: para maior segurança, **verifique** se arma está descarregada abrindo a culatra. Após essa análise poderá **voltar** a fechar a culatra.



Η αποθήκη είναι σε θέση να φέρει 1, 2, 3 ή 4 φυσίγγια (ανάλογα με το μοντέλο και τους ισχύοντες νόμους του κράτους). Αν υπολογιστεί και το φυσίγγι στη θαλάμη, η συνολική ικανότητα του όπλου είναι 2, 3, 4 ή 5 βολές.

Διαδικασία γέμισης

ΠΡΟΣΟΧΗ: Το όπλο πρέπει να είναι **ασφαλισμένο** (βλ. «Η ασφάλεια του όπλου»), με **οπλισμένο κόκορα** έτσι ώστε ο αναστολέας να μπλοκάρει τα φυσίγγια που βρίσκονται στην αποθήκη.

ΠΡΟΕΙΔΟΠΟΙΗΣΗ: Για μεγαλύτερη ασφάλεια, ανοίξτε το κλείστρο για να **βεβαιωθείτε** ότι το όπλο δεν είναι γεμάτο. Εν συνεχεία, **κλείστε το κλείστρο**.



- 1) La leva discesa cartuccia deve avere il **punto rosso ben visibile** (avviso **cane armato**) (fig. 17). Se necessario, portarla in tale posizione premendo il **bottone** comando elevatore, aprendo a mano **l'otturatore** e riportandolo poi in posizione di chiusura (fig. 18).
- 2) Con otturatore chiuso e cane armato, rovesciare l'arma, **orientando la canna verso il basso**.
- 3) **Infilare una cartuccia** a fondo nel serbatoio (fig. 19): la leva di arresto deve agganciare la cartuccia automaticamente, trattenendola (fig. 20). Ripetere l'operazione sino al completo caricamento del serbatoio.

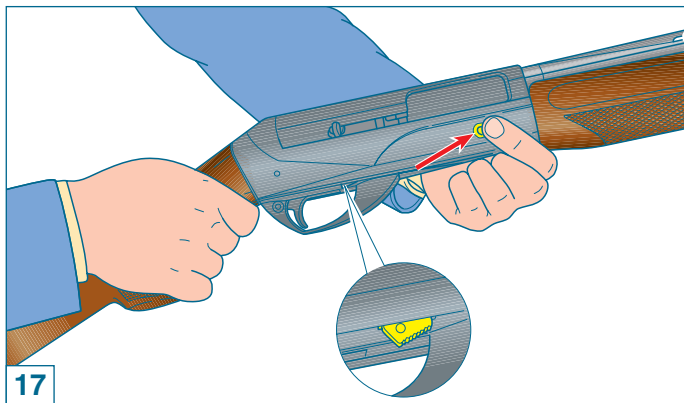

- 1) The **red dot** on the cartridge drop lever (indicating that the **hammer is cocked**) (fig. 17) must be **clearly visible**. To bring lever to this position, press the **carrier button** and open the **bolt** by hand, then bring it to close position again (fig. 18).
- 2) With the bolt closed and the hammer cocked, reverse the gun **pointing the barrel downwards**.
- 3) **Insert a cartridge** into the magazine (fig. 19): push it until it is retained by the carrier latch which engages automatically (fig. 20). Repeat the operation until the magazine is fully loaded.



- 1) **Le point rouge** du levier de descente de la cartouche **doit être bien visible** (avis **chien armé**) (fig. 17). Si nécessaire, l'amener dans cette position en appuyant sur **le bouton** commande élévateur, en ouvrant **l'obturateur** à la main et en le ramenant ensuite en position de fermeture (fig. 18).
- 2) L'obturateur étant fermé et le chien armé, renverser l'arme en **orientant le canon vers le bas**.
- 3) **Introduire une cartouche** à fond dans le magasin (fig. 19); le levier d'arrêt doit accrocher automatiquement la cartouche, en la retenant (fig. 20). Répéter l'opération jusqu'à ce que le magasin soit complètement chargé.

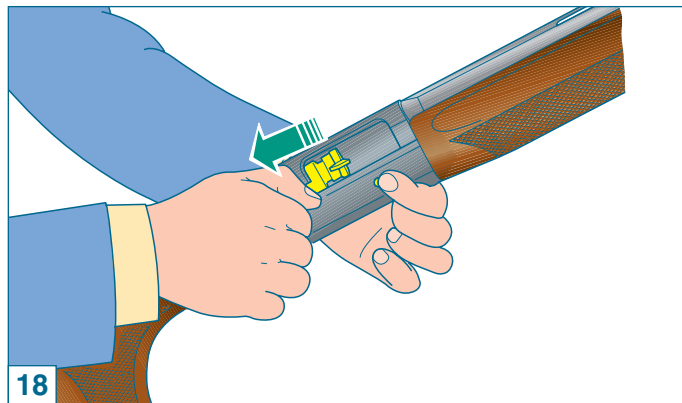



- 1) La palanca de descenso del cartucho debe tener **el punto rojo a la vista** (aviso **martillo armado**) (fig. 17). Si es necesario llevarla a esa posición pulsando el **botón** de mando del elevador, abriendo manualmente el **obturador** y regresándolo después a la posición de cierre (fig. 18).
- 2) Con el obturador cerrado y el martillo armado, voltee el arma **orientando el cañón hacia el suelo**.
- 3) **Introduzca un cartucho** en el almacén hasta el fondo (fig. 19): la palanca de bloqueo debe enganchar el cartucho automáticamente, deteniéndolo (fig. 20). Repita la operación hasta cargar completamente el almacén.

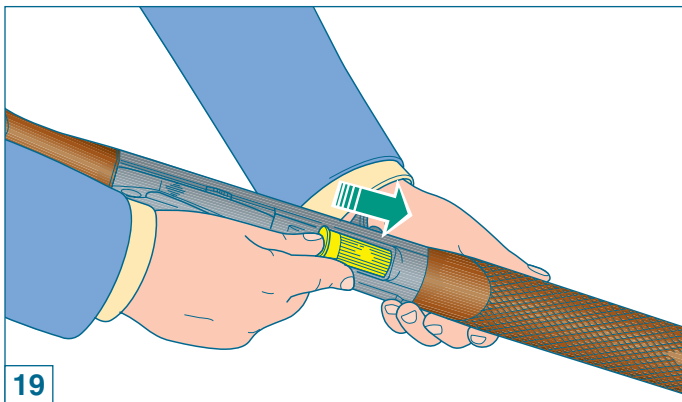

19



- 1) O cut-off deve ter o **ponto vermelho visível** (aviso de **cão armado**) (fig. 17). Se necessário, leve-o à posição premindo o **botão** de comando do elevador, abrindo a **culatra** e levando-o novamente à posição de fecho (fig. 18).
- 2) Com a culatra fechada e o cão armado, volte o **cano para baixo**.
- 3) **Introduza um cartucho** no fundo da depósito (fig. 19) que ficará automaticamente preso (fig. 20). Repita a operação até encher o depósito.



- 1) Η **κόκκινη τελεία** του απελευθερωτή φυσιγγίων (που προειδοποιεί ότι ο κόκορας είναι οπλισμένος) **πρέπει να είναι ξεκάθαρα ορατή** (εικ. 17). Αν είναι απαραίτητο, φέρτε την στη σωστή θέση πιέζοντας **το κουμπί του αναστολέα**, ανοίγοντας με το χέρι **το κλείστρο** και κλείνοντας το και πάλι (εικ. 18).
- 2) Με κλείστρο κλειστό και τον κόκορα οπλισμένο, αναποδογυρίστε το όπλο **σημαδεύοντας με την κάννη προς το πάτωμα**.
- 3) **Τοποθετήστε ένα φυσίγγι** στο βάθος της αποθήκης (εικ. 19). Ο αναστολέας θα το συγκρατήσει αυτόματα στη θέση του (εικ. 20). Επαναλάβετε την ενέργεια μέχρι να γεμίσετε την αποθήκη.

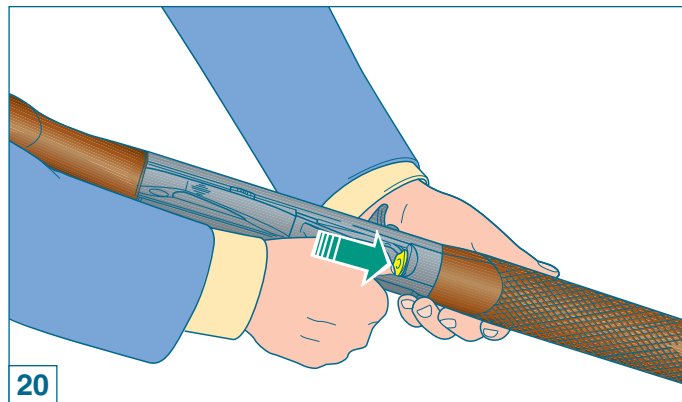

20



ATTENZIONE: il caricamento del serbatoio deve essere effettuato **con il cane armato** per consentire alla leva fermo cartuccia di bloccare le cartucce che si introducono nel serbatoio stesso.

A questo punto il fucile non può ancora sparare se prima non si introduce **una cartuccia in canna**, operando secondo una delle due alternative indicate:

A) soluzione diretta:

- 1) **Aprire l'otturatore** e trattenerlo in tale posizione mentre si introduce contemporaneamente una cartuccia in canna attraverso la finestra di espulsione bossolo (fig. 21).

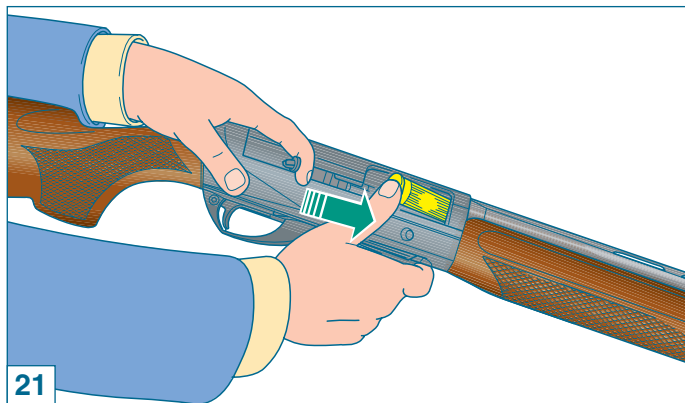

NOTE: the gun must be loaded with the **hammer cocked** so that the carrier latch can retain the cartridges as they are inserted in the magazine.

Now the gun cannot be fired unless a **cartridge is placed in the barrel**, as to one of the following procedures:

A) direct procedure:

- 1) **Open the bolt** and in the same time insert a cartridge into the barrel through the case ejection port (fig. 21).



ATTENTION: le chargement du magasin doit être effectué **chien armé** afin de permettre au levier d'arrêt de cartouche de bloquer les cartouches que l'on introduit dans le magasin.

A ce point le fusil ne peut pas encore tirer si, auparavant, vous n'avez pas introduit **une cartouche dans le canon**. Pour ce faire, suivre une des deux marches indiquées ci-après:

A) solution directe:

- 1) **Ouvrir l'obturateur** et le maintenir dans cette position en introduisant en même temps une cartouche dans le canon à travers la fenêtre d'éjection de la douille (fig. 21).



ATENCIÓN: la carga del almacén se debe realizar con el **martillo armado** para permitir a la palanca de bloqueo del cartucho bloquear los cartuchos que se introduzcan en el almacén.

Ahora, el fusil todavía no puede disparar si antes no se introduce un **cartucho en el cañón** actuando según una de las dos alternativas indicadas:

A) solución directa:

- 1) **Abra el obturador** y manténgalo en esa posición mientras introduce un cartucho en el cañón a través de la ventana de expulsión del casquillo (fig. 21).



ATENÇÃO: a arma deve ser carregada com o **cão armado** de forma que o cut-off trave os cartuchos que são alojados no depósito.

A arma não pode ainda disparar sem que introduza um **cartucho na câmara**, operando de acordo com as alternativas a seguir:

A) modo directo:

- 1) **Abra a culatra** e mantenha-a nessa posição enquanto introduz um cartucho no cano na janela de ejeção (fig. 21).



ΠΡΟΣΟΧΗ: Η γέμιση της αποθήκης πρέπει να πραγματοποιείτε **με οπλισμένο κόκορα** έτσι ώστε να μπορεί ο αναστολέας να μπλοκάρει το φυσίγγι που μπαίνουν στην ίδια την αποθήκη.

Ακόμα το τουφέκι δεν είναι σε θέση να πυροβολήσει. Για να το κάνει, πρέπει να τοποθετήσετε **ένα φυσίγγι στην κάννη** ενεργώντας με έναν από τους δύο τρόπους που περιγράφονται στη συνέχεια:

A) άμεση λύση:

- 1) **Ανοίξτε το κλείστρο** και κρατώντας το ανοιχτό τοποθετήστε ένα φυσίγγι στην κάννη από την οπή απόρριψης του κάλυκα (εικ. 21).



- 2) **Rilasciare l'otturatore** che, scorrendo in avanti, incamera la cartuccia e si arresta in posizione di chiusura (fig. 22).

B) soluzione indiretta:

- 1) Aprire l'otturatore e trattenerlo in tale posizione mentre si preme contemporaneamente **la leva discesa cartuccia**, consentendo alla prima cartuccia di scendere sul cucchiaio elevatore (fig. 23).
- 2) **Rilasciare l'otturatore** che, scorrendo in avanti incamera la cartuccia e si arresta in posizione di chiusura (fig. 22).



- 2) **Release the cocking lever:** the bolt will push the cartridge on the carrier into the chamber and stop in the closed position (fig. 22).

B) indirect procedure:

- 1) Open the bolt and hold it in this position pushing, at the same time, the **cartridge drop lever**; in this way the first round in the magazine will be deposited onto the carrier (fig. 23).
- 2) **Release the cocking lever:** the bolt will push the cartridge on the carrier into the chamber and stop in the closed position (fig. 22).



- 2) **Relâcher l'obturateur** qui, en coulissant vers l'avant, chambera la cartouche et s'arrêtera en position de fermeture (fig. 22).

B) solution indirecte:

- 1) Ouvrir l'obturateur et le maintenir dans cette position en appuyant en même temps sur **le levier de descente cartouche**, en permettant à la première cartouche de descendre sur l'élévateur (fig. 23).
- 2) **Relâcher l'obturateur** qui, en coulissant vers l'avant, chambera la cartouche et s'arrêtera en position de fermeture (fig. 22).

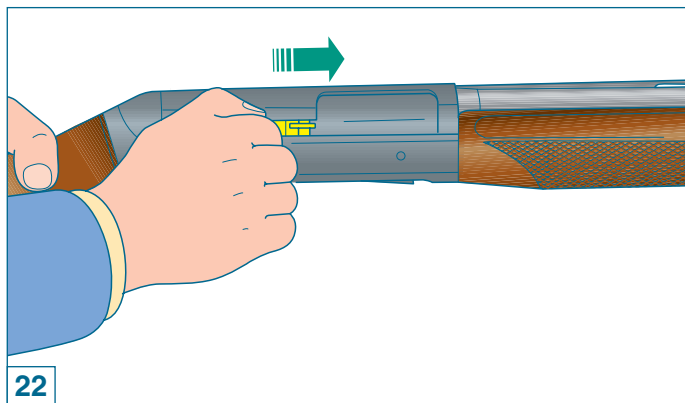



- 2) **Suelte el obturador** que, deslizándose hacia adelante, toma el cartucho y se para en la posición de cierre (fig. 22).

B) solución indirecta:

- 1) Abra el obturador y manténgalo en esa posición mientras pulsa **la palanca de descenso del cartucho**, permitiendo al primer cartucho descender al elevador (fig. 23).
- 2) **Suelte el obturador** que, deslizándose hacia adelante, toma el cartucho y se para en la posición de cierre (fig. 22).



- 2) **Feche a culatra**, pois, esta ao avançar encaminha o cartucho para a câmara (fig. 22).

B) modo indirecto:

- 1) Abra o obturador e segure por forma a que accionando simultaneamente o **cut-off** permita que o primeiro cartucho desça para a base do elevador (fig. 23).
- 2) **Feche a culatra**, pois, esta ao avançar encaminha o cartucho para a câmara (fig. 22).



- 2) **Ελευθερώστε το κλείστρο:** επιστρέφοντας στη θέση του, θα σπρώξει το φυσίγγι στη θαλάμη και θα παραμείνει κλειστό (εικ. 22).

B) έμμεση λύση:

- 1) Ανοίξετε το κλείστρο και κρατώντας το ανοικτό **πιέστε τον απελευθερωτή φυσιγγίων** έτσι ώστε να τοποθετηθεί το πρώτο φυσίγγι στη γλώσσα (εικ. 23).
- 2) **Ελευθερώστε το κλείστρο:** θα σπρώξει το φυσίγγι στη θαλάμη και θα παραμείνει κλειστό (εικ. 22).

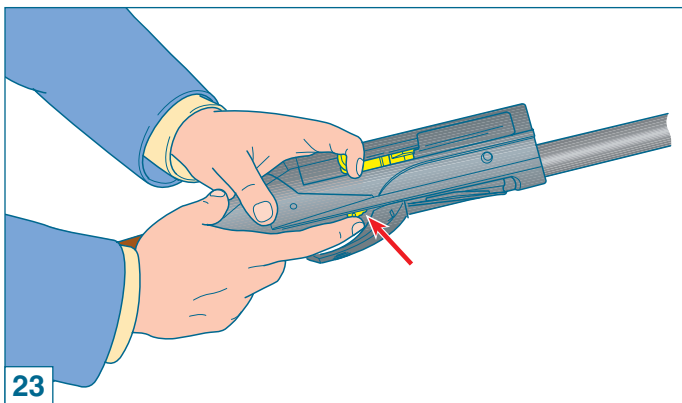



AVVERTENZA: avvalendosi della soluzione di caricamento “B” si riduce di un colpo la quantità di cartucce nel serbatoio. E' possibile l'inserimento - come prima descritto - di una ulteriore cartuccia per riempirlo completamente.

ATTENZIONE: durante queste operazioni - anche se l'arma è in sicura (vedi “Sicura del fucile”) - è opportuno **orientare la canna in direzione di sicura prudenza**.

A questo punto **il fucile è carico**: portando la sicura in posizione di sparo (**anello rosso visibile**), l'arma è pronta per sparare.

AVVERTENZA: all'inizio dell'uso (fucile nuovo) può essere necessario un breve periodo di rodaggio prima che l'arma funzioni perfettamente anche con cariche leggere. In presenza di problemi di funzionamento, è opportuno sparare a titolo di rodaggio tre o quattro scatole di cartucce **con carica standard**.



WARNING: with the procedure “B” the number of cartridges in the magazine will be reduced by one round. A new cartridge can be inserted - see above - to fill the magazine completely.

NOTE: during this operation, always **point the gun in a safe direction**, even though the safety catch is engaged (see “Safety catch”).

Now the **gun is loaded**: when the safety catch is moved to firing position (**red ring visible**), the gun is ready for use.

WARNING: due to precision machine tolerances on your shotgun, some breaking-in period may be required before your new gun works perfectly with light target loads. If you experience any initial functioning problems, we recommended firing three or four boxes of **standard hunting** loads to allow for this break-in period.



ATTENTION: lorsqu'on suit la solution de chargement “B” on réduit d'un seul coup la quantité des cartouches dans le magasin. Ainsi que nous venons de le décrire, on pourra introduire une cartouche supplémentaire pour le remplir complètement.

ATTENTION: durant ces opérations, même si la sûreté de l'arme est mise (voir “Sécurité fusil”), n'oubliez pas **d'orienter le canon dans une direction de prudence certaine**.

A ce point **le fusil est chargé**: placer la sûreté en position de tir (**bague rouge visible**), l'arme est prête à tirer.

ATTENTION: au début de son utilisation (fusil neuf), une courte période de rodage pourrait se rendre nécessaire avant que votre fusil fonctionne parfaitement même avec des charges légères. En présence de problèmes de fonctionnement, il est opportun de tirer trois ou quatre boîtes de cartouches **à charge standard** à titre de rodage.



ADVERTENCIA: utilizando la solución de carga “B” disminuye de un tiro la cantidad de cartuchos en el almacén. Es posible la introducción - como se ha descrito - de otro cartucho para llenarlo completamente.

ATENCIÓN: durante estas operaciones - aunque el arma tenga puesto el seguro (ver “Seguro del fusil”) - es oportuno **orientar el cañón hacia una dirección segura.**

Ahora **el fusil está cargado:** Llevando el seguro a la posición de disparo (**anillo rojo a la vista**), el arma está lista para disparar.

ADVERTENCIA: al inicio del uso (fusil nuevo), puede ser necesario un breve periodo de rodaje antes de que el arma funcione perfectamente incluso con cargas ligeras. En presencia de problemas de funcionamiento es oportuno disparar tres o cuatro cajas de cartuchos con **carga estándar** como rodaje.



ADVERTÊNCIA: Utilizando a solução “B” reduz-se de um tiro a quantidade de cartuchos no depósito. De acordo com a descrição acima, é possível inserir um outro cartucho para que o depósito fique plenamente carregado.

ATENÇÃO: durante esta operação, mesmo que a arma esteja em segurança (ver “Segurança da arma”), **orientar sempre o cano para baixo em posição de prudência.**

Neste momento a **arma está carregada: (ponto vermelho visível)** está pronta a disparar.

ADVERTÊNCIA: nao estrear uma arma pode ser necessário um breve período de adaptação até que se obtenha o rendimento desejado, mesmo com cargas leves. Na presença de qualquer problema de funcionamento, recomenda-se disparar três ou quatro caixas de cartuchos com **cargas standard**, a título de rodagem.



ΠΡΟΕΙΔΟΠΟΙΗΣΗ: Προτιμώντας τον δεύτερο τρόπο («B»), θα μειωθούν κατά ένα τα φυσίγγια που περιέχονται στην αποθήκη. Μπορείτε, επομένως, να τοποθετήσετε (όπως περιγράφεται πιο πάνω) ένα ακόμα φυσίγγι στην αποθήκη για να την γεμίσετε τελείως.

ΠΡΟΣΟΧΗ: Κατά τη διάρκεια αυτών των ενεργειών, ακόμα κι αν το όπλο είναι ασφαλισμένο (βλ. «Η ασφάλεια του τουφεκιού»), καλό είναι να **στρέψετε την κάννη σε απόλυτα ασφαλή κατεύθυνση.**

Το όπλο **είναι, πλέον, γεμάτο.** Φέρνοντας την ασφάλεια στην κατάλληλη θέση (**με ορατό το κόκκινο δακτυλίδι**), το τουφέκι είναι έτοιμο να πυροβολήσει.

ΠΡΟΕΙΔΟΠΟΙΗΣΗ: Αν το όπλο είναι καινούργιο, είναι πιθανό να χρειαστεί μια σύντομη περίοδο στρωσίματος πριν αρχίσει να λειτουργεί στην εντέλεια και με ελαφρές γομώσεις. Αν εμφανιστούν προβλήματα λειτουργίας, σας συμβουλεύουμε να πυροβολήσετε τρεις ή τέσσερις συσκευασίες **φυσιγγιών σάνταρ** για προσαρμογή.



Sostituzione cartuccia

(Operazione da effettuarsi con fucile in sicura - vedi “Sicura del fucile” - e canna orientata in direzione di sicura prudenza)

Per sostituire una cartuccia già incamerata si possono seguire due procedure:

- A) introduzione manuale della nuova cartuccia;
- B) azionamento della leva discesa cartuccia.

A) introduzione manuale della cartuccia (sostituzione con cartuccia non proveniente dal serbatoio)

- 1) Appoggiare il calcio sull'anca ed aprire manualmente **l'otturatore** tirando la manetta: la cartuccia in camera viene estratta ed espulsa dall'arma (fig. 24).
- 2) Introdurre, anche parzialmente in canna, la nuova cartuccia attraverso la finestra di espulsione (fig. 25), prima di lasciare libera la manetta per richiudere l'otturatore.



Cartridge replacement

(This operation must be carried out with the gun safety catch engaged - see “Safety catch” and barrel pointed in a safe direction)

To replace a cartridge in the chamber, two procedures can be followed:

- A) by manual replacement of a new cartridge;
- B) by using the cartridge drop lever.

A) manual replacement (when the cartridge is coming from the magazine)

- 1) Rest the stock on your hip and pull the cocking lever to open the **bolt**: the cartridge in the chamber is extracted and ejected from the gun (fig. 24).
- 2) Insert a new cartridge even partially in the barrel through the special ejection window (fig. 25) and release the cocking lever to reclose the bolt.



Remplacement cartouche

(Opération à effectuer avec le fusil en sûreté - voir “Sûreté du fusil” - et le canon orienté en direction de prudence certaine)

Pour remplacer une cartouche déjà chargée on pourra suivre deux procédures:

- A) en introduisant à la main la nouvelle cartouche;
- B) en actionnant le levier de descente de la cartouche.

A) introduction manuelle de la cartouche (remplacement de la cartouche n'étant pas présente dans le magasin)

- 1) Appuyer la crosse sur la hanche, et ouvrir manuellement **l'obturateur** en tirant la manette; la cartouche chargée est extraite et éjectée de l'arme (fig. 24).
- 2) Introduire partiellement la nouvelle cartouche dans le canon par la fenêtre d'éjection (fig. 25), avant de relâcher la manette pour refermer l'obturateur.



Substitución del cartucho

(Esta operación se debe realizar con el seguro puesto - ver “Seguro del fusil” - y cañón orientado hacia una dirección segura)

Para sustituir un cartucho que ya se encuentra en la cámara se pueden seguir dos procedimientos:

- A) por medio de la introducción manual del nuevo cartucho;
- B) por medio del accionamiento de la palanca de descenso del cartucho.

A) introducción manual del cartucho (sustitución con cartucho no presente en el almacén)

- 1) Apoye la culata en la cadera y abra manualmente el **obturador** jalando la maneta. De esta manera el cartucho de la cámara es extraído y expulsado del arma (fig. 24).
- 2) Introduzca en el cañón, incluso parcialmente, el nuevo cartucho a través de la ventana de expulsión (fig. 25) antes de dejar libre la maneta para volver a cerrar el obturador.



Substituição de cartuchos

(Operação a efectuar com a arma em segurança - ver “Segurança da arma” e cano orientado em posição de segurança)

A substituição de um cartucho na câmara pode fazer-se de duas formas:

- A) introdução manual do cartucho;
- B) por acção do cut-off.

A) Introdução manual do cartucho (substituição do cartucho que não esteja no depósito)

- 1) Apoie a coronha na anca e abra manualmente o **obturador** puxando a manette: o cartucho da câmara é expulso (fig. 24).
- 2) Introduza, o novo cartucho na janela (fig. 25) e largue a manette para fechar o obturador.



Αντικατάσταση φυσιγγιού

(Πριν την αντικατάσταση ασφαλίστε το όπλο –βλ. «Η ασφάλεια του τουφεκιού»- και στρέψτε την κάννη σε απόλυτα ασφαλή κατεύθυνση).

Η αντικατάσταση φυσιγγιού που βρίσκεται στη θαλάμη μπορεί να πραγματοποιηθεί με δύο τρόπους:

- A) Αντικατάσταση φυσιγγιού με το χέρι.
- B) Αντικατάσταση μέσω του απελευθερωτή φυσιγγιών.

A) Αντικατάσταση με το χέρι (με φυσίγγι που δεν βρίσκεται στην αποθήκη)

- 1) Ακουμπήστε το κοντάκι στο γοφό κι ανοίξτε με το χέρι **το κλείστρο** τραβώντας τη λαβή: το φυσίγγι αποβάλλεται από την θαλάμη (εικ. 24).
- 2) Τοποθετήστε (έστω και μερικώς) στην κάννη το καινούργιο φυσίγγι από την οπή απόρριψης του κάλυκα (εικ. 25) κι ελευθερώστε τη λαβή για να κλείσετε το κλείστρο.



B) azionamento della leva discesa cartuccia (sostituzione con cartuccia proveniente dal serbatoio)

- 1) Appoggiare il calcio sull'anca ed aprire manualmente l'**otturatore** tirando la manetta: la cartuccia in camera viene estratta ed espulsa dall'arma (fig. 24).
- 2) Premere **la leva discesa cartuccia** (fig. 23); quindi lasciar libera la manetta per richiudere l'otturatore: si otterrà in tal modo il passaggio rapido della cartuccia dal serbatoio alla camera di scoppio.



B) using the cartridge drop lever (when the cartridge is coming from the magazine)

- 1) Rest the stock on your hip and pull the cocking lever to open the **bolt**: the cartridge in the chamber is extracted and ejected from the gun (fig. 24).
- 2) Press the **cartridge drop lever** (fig. 23) and release the cocking lever to reclose the bolt. In this way, the cartridge will pass quickly from the magazine to the chamber.



B) actionnement du levier de descente cartouche (remplacement de la cartouche présente dans le magasin)

- 1) Appuyer la crosse sur la hanche, et ouvrir manuellement l'**obturateur** en tirant la manette; la cartouche chargée est extraite et éjectée de l'arme (fig. 24).
- 2) Appuyer sur le **levier de descente de cartouche** (fig. 23); ensuite relâcher la manette pour refermer l'obturateur; on obtient ainsi un passage rapide de la cartouche du magasin à la chambre d'explosion.

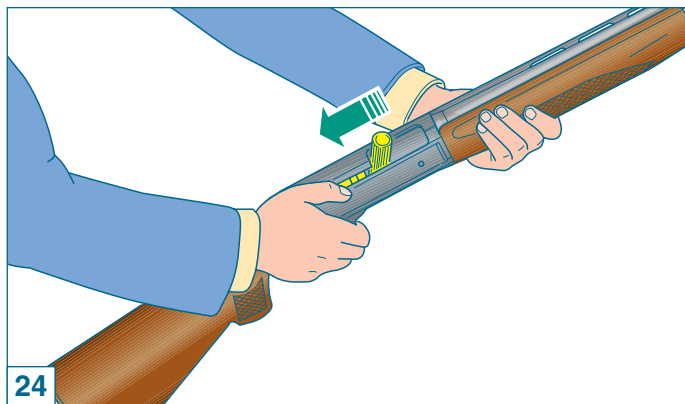



B) accionamiento de la palanca de descenso del cartucho (sustitución con cartucho presente en el almacén)

- 1) Apoye la culata en la cadera y abra manualmente el **obturador** jalando la maneta. De esta manera el cartucho de la cámara es extraído y expulsado del arma (fig. 24).
- 2) Pulse la **palanca de descenso del cartucho** (fig. 23); después deje libre la maneta para volver a cerrar el obturador; de esta manera obtendrá el pasaje rápido del cartucho desde el almacén a la cámara de explosión.



B) Accionando o cut-off (substituição do cartucho que esteja no depósito)

- 1) Apoie a arma na anca e abra manualmente o **obturador** puxando a manette: o cartucho da câmara é expulso (fig. 24).
- 2) Premir o **cut-off** e (accionar a culatra) (fig. 23). Desta forma, o cartucho passa rapidamente do depósito para a câmara.



B) Αντικατάσταση μέσω του απελευθερωτή φυσιγγιών (με φυσίγγι που βρίσκεται στην αποθήκη)

- 1) Ακουμπήστε το κοντάκιο στο γοφό κι ανοίξτε **το κλείστρο** τραβώντας τη λαβή: το φυσίγγι αποβάλλεται από τη θαλάμη (εικ. 24).
- 2) Πιέστε **τον απελευθερωτή φυσιγγιών** (εικ. 23) κι ελευθερώστε τη λαβή για να κλείσετε το κλείστρο. Με τον τρόπο αυτό, επιτυγχάνεται ένα γρήγορο πέρασμα του φυσιγγιού από την αποθήκη στη θαλάμη.

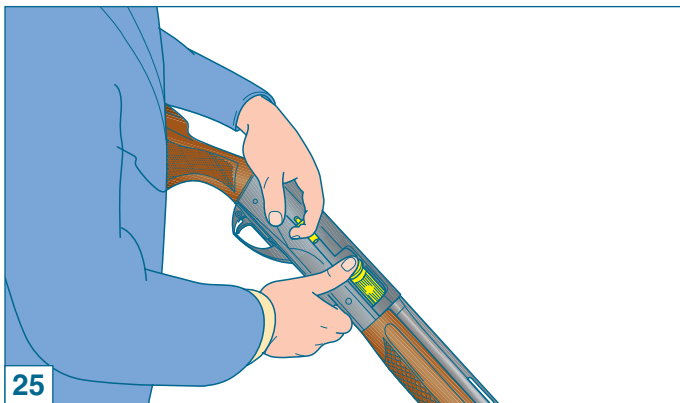



Scaricamento dell'arma

(Operazione da effettuarsi con fucile in sicura - vedi "Sicura del fucile" - e canna orientata in direzione di sicura prudenza)

Per scaricare il fucile, agire come segue:

- 1) **Aprire l'otturatore:** la cartuccia incamerata viene estratta ed espulsa dall'arma (fig. 24).
- 2) **Chiudere l'otturatore,** accompagnando la manetta con la mano (fig. 26).



Unloading

(This operation must be carried out with the gun safety catch engaged - see "Safety catch" and the barrel pointed in safe direction)

To unload the shotgun, proceed as follows:

- 1) **Open the bolt:** the cartridge in the chamber will be extracted and ejected (fig. 24).
- 2) **Close the bolt:** gently releasing the cocking lever (fig. 26).



Déchargement de l'arme

(Opération à effectuer le fusil étant en sûreté - voir "Sûreté du fusil" - et le canon orienté en direction de prudence certaine)

Pour décharger le fusil suivre la marche suivante:

- 1) **Ouvrir l'obturateur:** la cartouche chamberée est extraite et éjectée de l'arme (fig. 24).
- 2) **Fermer l'obturateur,** en accompagnant la manette de la main (fig. 26).

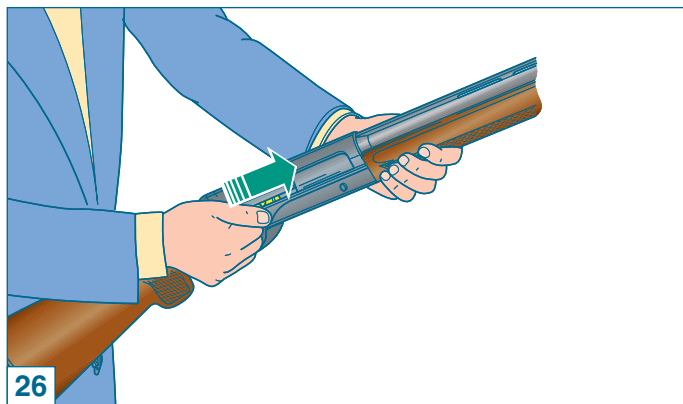



Descarga del arma

(Esta operación se debe realizar con el seguro puesto - ver “Seguro del fusil” - y cañón orientado hacia una dirección segura)

Para descargar el fusil siga las indicaciones siguientes:

- 1) **Abra el obturador:** el cartucho de la cámara es extraído y expulsado del arma (fig. 24).
- 2) **Cierre el obturador,** acompañando la maneta con la mano (fig. 26).



Descarregar da arma

(Operação a efectuar com a arma em segurança - ver “Segurança da arma” - e cano orientado em posição de segurança).

Para descarregar a arma, proceda da seguinte forma:

- 1) **Abriu a culatra:** o cartucho é extraído e expulso (fig. 24).
- 2) **Fechou a culatra,** acompanhando a manete com a mão (fig. 26).



Ενέργειες απογέμισης

(Πριν την απογέμιση, ασφαλίστε το όπλο -βλ. «Η ασφάλεια του τουφεκιού»- και στρέψτε την κάννη σε απόλυτα ασφαλή κατεύθυνση).

Για να απογεμίσετε το τουφέκι, ακολουθείστε τα παρακάτω βήματα:

- 1) **Ανοιξτε το κλείστρο:** το φυσίγγι αποβάλλεται από τη θαλάμη (εικ. 24).
- 2) **Κλείστε το κλείστρο** ακολουθώντας τη λαβή με το χέρι (εικ. 26).



- 3) Capovolgere l'arma e - spingendo l'elevatore all'interno - **far pressione** con l'indice della mano nella parte anteriore della **leva di fermo** cartuccia (fig. 27): la prima cartuccia nel serbatoio uscirà (fig. 28). Si deve premere la leva di fermo per ogni cartuccia che si vuol togliere dal serbatoio.

AVVERTENZA: l'arma può essere scaricata anche ripetendo più volte l'operazione descritta al punto B del capitolo: "**Sostituzione cartuccia**".



- 3) Reverse the gun and - thrusting the carrier towards inside - **press** the cartridge retaining lever from the front with the hand index finger (fig. 27); the first cartridge will come out (fig. 28). The carrier latch must be pressed for each released cartridge.

WARNING: gun can be unloaded by repeating the operation, as described under point B, this section above, of the chapter: "**Cartridge replacement**".



- 3) Retourner l'arme sens dessus dessous et - en poussant l'élevateur à l'intérieur - **faire pression** avec l'index de la main dans la partie avant du **levier d'arrêt** cartouche (fig. 27): la première cartouche dans le magasin sortira (fig. 28). Il faudra appuyer sur le levier d'arrêt chaque fois que l'on voudra retirer une cartouche du magasin.

ATTENTION: l'arme pourra également être déchargée en répétant plusieurs fois l'opération décrite au point B du chapitre: "**Remplacement cartouche**".

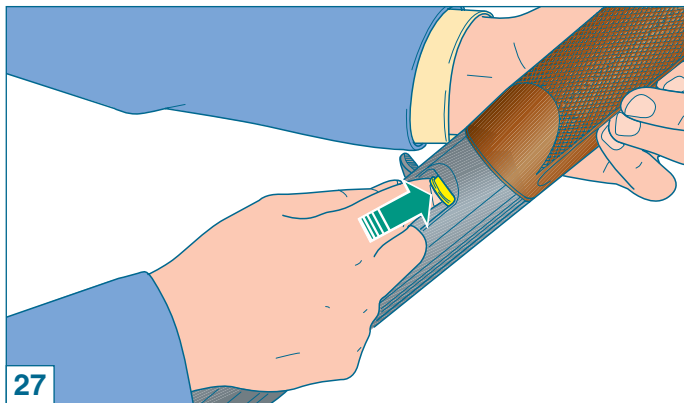



- 3) Voltee el arma y, empujando el elevador hacia adentro, **presione** con el dedo índice la parte anterior de **la palanca de parada** del cartucho (fig. 27): el primer cartucho del almacén saldrá (fig. 28). Se debe presionar la palanca de parada para cada cartucho que se quiere sacar del almacén.

ADVERTENCIA: el arma también se puede descargar repitiendo varias veces la operación descrita en el punto B del capítulo: **“Sustitución del cartucho”**.



- 3) Voltando a espingarda e empurrando o elevador interno, **pressione** com o dedo o travão do depósito (fig. 27): o primeiro cartucho do depósito sairá (fig. 28), deve-se repetir esta operação, por cada cartucho que se pretenda extrair.

ADVERTÊNCIA: a arma pode ser descarregada também repetindo a operação do capítulo “B”: **“Substituição dos cartuchos”**.



- 3) Αναποδογυρίστε το όπλο και σπρώχνοντας τη γλώσσα προς τα μέσα, **πιέστε** με τον δείκτη του χεριού την μπροστινή πλευρά **του αναστολέα** (εικ. 27): το πρώτο φυσίγγι της αποθήκης θα βγει (εικ. 28). Είναι απαραίτητο να πιέσετε τον αναστολέα για κάθε φυσίγγι που επιθυμείτε να αφαιρέσετε από την αποθήκη.

ΥΠΕΝΘΥΜΙΣΗ: Μπορείτε να αδειάσετε το όπλο επαναλαμβάνοντας περισσότερες φορές τη διαδικασία που περιγράφετε στο σημείο «B» του κεφαλαίου **«Αντικατάσταση φυσιγγίου»**.

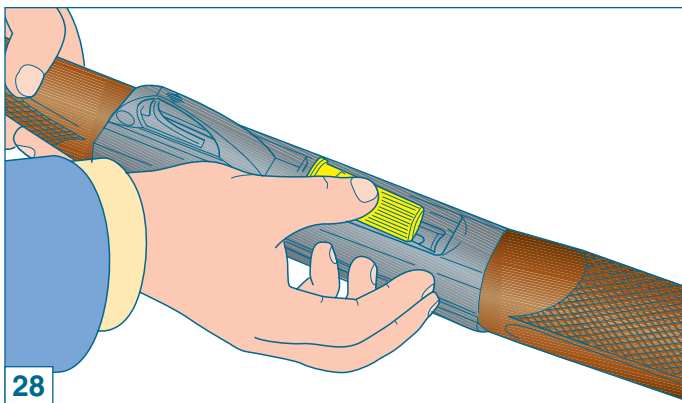



Inconvenienti e rimedi

Prima di effettuare qualunque tipo di intervento sul fucile, accertatevi sempre che camera di scoppio e serbatoio siano completamente vuoti! (Leggere attentamente le istruzioni di caricamento e scaricamento dell'arma).

Se il fucile non spara

- 1) **Controllare la sicura:** se inserita, spingere il pulsante a traversino nella posizione di fuoco.
- 2) **Controllare che la cartuccia sia in canna.** Se necessario, introdurre una cartuccia seguendo le istruzioni relative al caricamento (pag. 28).
- 3) **Controllare il meccanismo di sparo.** Se necessario, procedere alla sua pulizia e lubrificazione.



Trouble shooting

Before starting any operation on your shotgun, make sure that the chamber and the magazine are unloaded! (Carefully read the instructions on gun loading and unloading).

The gun fails to fire

- 1) **Check the safety catch:** if it is engaged, shift the button to the fire position.
- 2) **Check that there is a cartridge in the barrel.** If not, insert a cartridge following the loading instructions (page 28).
- 3) **Check the firing mechanism.** If necessary, clean and lubricate it.



Inconvénients et remèdes

Avant d'effectuer n'importe quel type d'intervention sur votre fusil, toujours vérifier que la chambre d'explosion et le magasin sont complètement vides! (Lire attentivement les instructions de chargement et de déchargement).

Si le fusil ne tire pas:

- 1) **Contrôler la sûreté:** si elle est mise, pousser le bouton dans la position de feu.
- 2) **Contrôler que la cartouche est dans le canon.** Si nécessaire introduire une cartouche en suivant les instructions relatives au chargement (page 28).
- 3) **Contrôler le mécanisme de tir.** Si nécessaire, effectuer son nettoyage et sa lubrification.



Inconvenientes y soluciones

Antes de realizar cualquier tipo de intervención en su fusil, asegúrese siempre de que la cámara de explosión y el almacén estén completamente vacíos. (Lea atentamente las instrucciones para la carga y descarga del arma).

Si el fusil no dispara:

- 1) **Controle el seguro:** si está puesto, empuje el botón transversal hacia la posición de fuego.
- 2) **Controle que el cartucho esté en el cañón.** Si fuera necesario, introduzca un cartucho siguiendo las instrucciones relativas a la carga (página 29).
- 3) **Controle el mecanismo de disparo.** Si fuera necesario límpielo y lubríquelo.



Inconvenientes e soluções

Antes de efectuar qualquer intervenção na sua arma, assegure-se que a câmara e o depósito estão vazios. (Leia atentamente as instruções de carregar e descarregar da arma).

Se a arma não dispara:

- 1) **Controlar o travão:** se está accionado, empurre o botão transversal para a posição de fogo.
- 2) **Verificar se tem cartucho na câmara.** Se necessário introduza um cartucho seguindo as instruções de carregamento (fig. 29).
- 3) **Verificar o mecanismo de disparo.** Se necessário proceda à sua limpeza e lubrificação.



Προβλήματα και λύσεις

Πριν πραγματοποιήσετε οποιαδήποτε ενέργεια, βεβαιωθείτε ότι η θαλάμη και η αποθήκη είναι εντελώς άδειες! (Διαβάστε προσεκτικά τις οδηγίες σχετικά με τη γέμιση και την απογέμιση του όπλου).

Αν το τουφέκι δεν πυροβολεί:

- 1) **Ελέγξτε την ασφάλεια.** Αν το όπλο είναι ασφαλισμένο, σπρώξτε την προς την αντίθετη πλευρά, στη θέση βολής.
- 2) **Βεβαιωθείτε ότι υπάρχει φυσίγγι στην κάννη.** Αν δεν υπάρχει, τοποθετήστε το ακολουθώντας τις οδηγίες που παρουσιάζονται στη σελίδα 29.
- 3) **Ελέγξτε τον μηχανισμό πυροδότησης.** Αν χρειάζεται, καθαρίστε τον και λαδώστε τον.



Cappello fissaggio astina

- 1) Accertarsi al montaggio che **il cappello** fissaggio astina sia **completo di molla** e, specialmente dopo i primi colpi, che sia ben avvitato, in modo da mantenere **la canna** completamente **bloccata** alla carcassa.

Munizionamento

Il fucile Benelli utilizza per il suo funzionamento l'energia cinetica del rinculo dell'arma.

Utilizzare sempre cartucce che garantiscano un rinculo sufficiente per il completo automatismo di riarmo.



Fore-end cap

- 1) Check that the fore-end **cap** is fitted **with spring** and, especially after the first rounds, check that it is tightened firmly, to keep the **barrel** firmly against the receiver.

Ammunition

Benelli shotguns use the kinetic energy generated by the recoil to work the action.

Use always ammunition that is powerful enough to fully cycle the action.



Chapeau de fixation de la tige

- 1) Lors du montage, s'assurer que **le chapeau** de fixation de la tige **présente aussi son ressort** et, tout particulièrement après les premiers coups, qu'il est bien serré de manière à maintenir **le canon** complètement **bloqué** contre la carcasse.

Ravitaillement

Pour leur fonctionnement, le fusil Benelli utilise l'énergie cinétique de recul de l'arme.

Toujours utiliser des cartouches qui garantissent un recul suffisant pour l'automatisme de réarmement complet.



Capuchón fijación varilla

- 1) **Especialmente después de los primeros disparos**, asegúrese de que el **capuchón** de fijación de la varilla esté bien atornillado, para mantener el **cañón completamente fijado** en la carcasa.

Municiones

Para su funcionamiento, el fusil automático Benelli utiliza la energía cinética del retroceso del arma.

Siempre utilice cartuchos que garanticen un retroceso suficiente para el completo automatismo de recarga.



Porca do fuste

- 1) Assegure-se que ao colocar a **porca do fuste** não esqueceu a respectiva **mola** e, depois dos primeiros tiros, também que esteja apertada por forma a manter **o fuste perfeitamente ajustado** com a báscula.

Munições

As armas Benelli utilizam a energia cinética do recuo.

Utilize sempre cartuchos que garantam um recuo suficiente para um completo rearmamento do automatismo.



Η βίδα της πάπιας

- 1) Όταν συναρμολογείτε το όπλο, βεβαιωθείτε ότι η **βίδα** της πάπιας έχει βιδωθεί **με το ελατήριο**. Ειδικότερα μετά τις πρώτες βολές, βεβαιωθείτε ότι παραμένει σφικτά βιδωμένη έτσι ώστε να **σταθεροποιεί απόλυτα την κάννη** στον κορμό.

Φυσίγγια

Η λειτουργία του τουφεκιού Benelli στηρίζεται στην κινητική ενέργεια της ανάκρουσης του όπλου.

Χρησιμοποιείτε πάντα τα κατάλληλα φυσίγγια έτσι ώστε η ανάκρουση να εξασφαλίζει τον πλήρη αυτοματισμό της οπλίσεως.



Munizioni da usare

Nell'automatico Benelli si possono usare indistintamente cartucce con bossolo da **65 mm** (2" 1/2) o **70 mm** (2" 3/4) con cariche massime di piombo di 42 grammi (Demi-Magnum) per cal. 12.

Per i modelli con canna Magnum, oltre ai tipi di munizioni sopra visti, si possono utilizzare anche cartucce con bossoli da **76 mm** (3") e cariche massime di piombo di 56 grammi per cal. 12.

ATTENZIONE: non usare **mai** cartucce con bossolo **la cui lunghezza superi** quella della camera di scoppio!

La mancata osservanza di questa regola comporta gravi conseguenze sia per il tiratore che per l'arma.

I fucili Benelli non richiedono regolazione alcuna per qualsiasi munizionamento impiegato.

Utilizzare sempre cartucce che garantiscano un rinculo sufficiente al completo riarmo dell'arma.

Tutti i fucili Benelli sono sottoposti alla prova forzata di 1370 bar presso il Banco Nazionale di Prova di Gardone Valtrompia (Brescia).



Choice of ammunition

The Benelli semi-automatic shotgun can use shells with a **65 mm** (2" 1/2) or **70 mm** (2" 3/4) case, with maximum shot loads of 42 grammes (Demi-Magnum) for 12 gauge.

For models with Magnum barrel, besides the above types of ammunition, **76 mm** (3") cartridges may be used with maximum permissible shot loads of 56 grammes for 12 gauge.

CAUTION: never use cartridges with a case **longer than** the chamber.

Non-compliance to this rule would have serious consequences for both the shotgun and the shooter.

No adjustment to the shotgun is necessary to fire any of the ammunition listed above.

Always use ammunition that is powerful enough to fully cycle the action.

All Benelli shotguns are subjected to a 1370 bar burst test at the Italian National Proof House in Gardone Valtrompia (Brescia).



Munitions à utiliser

Dans l'automatique Benelli, on peut utiliser indifféremment des cartouches à douilles de **65 mm** (2" 1/2) ou **70 mm** (2" 3/4) ayant des charges de plomb maxima de 42 grammes (Demi-Magnum) pour cal. 12.

Pour les modèles avec canon Magnum, on pourra utiliser non seulement les types de munitions indiquées ci-dessus, mais aussi les cartouches à douilles de **76 mm** (3") et des charges de plomb maxima de 56 grammes pour cal. 12.

ATTENTION: ne jamais utiliser des cartouches avec des douilles dont **la longueur dépasserait** celle de la chambre d'explosion!

Observer cette règle sous risque de graves préjudices aussi bien pour le tireur que pour l'arme.

Les fusils Benelli ne requièrent aucun réglage, quel que soit le type de munitions employée.

Toujours utiliser des cartouches garantissant un recul suffisant au réarmement complet de l'arme.

Tous les fusils Benelli sont soumis au test forcé de 1370 bars au banc National de Tir de Gardone Valtrompia (Brescia).



Municiones a utilizar

Con el fusil automático Benelli se pueden utilizar indistintamente cartuchos con casquillo de **65 mm (2" 1/2)** o **70 mm (2" 3/4)** con cargas máximas de plomo de 42 gramos (Demi-Magnum) para calibre 12.

Para los modelos con cañón Magnum, además de los tipos de municiones arriba mencionados, también se pueden utilizar cartuchos con casquillos de **76 mm (3")** y cargas máximas de plomo de 56 gramos para calibre 12.

ATENCIÓN: nunca utilice cartuchos con casquillos **cuya longitud sea superior** a la de la cámara de explosión.

La inobservancia de esta regla comporta graves consecuencias tanto para el tirador como para el arma.

Los fusiles Benelli no requieren ninguna regulación para cualquier tipo de munición utilizada.

Siempre utilice cartuchos que garanticen un retroceso suficiente para la completa recarga del arma.

Todos los fusiles Benelli son sometidos a la prueba forzada de 1370 bar en el Banco Nacional de Prueba de Gardone Valtrompia (Brescia).



Munições a utilizar

Podem usar-se indistintamente cartuchos de **65 mm (2" 1/2)**, **70 mm (2" 3/4)** com cargas máximas de 42 gramas de chumbo (Demi-Magnum) para cal. 12.

Nos modelos com câmara Magnum, além dos referidos anteriormente, pode utilizar cartuchos de **76 mm (3")** com cargas máximas de 56 gramas de chumbo.

ATENÇÃO: não utilizar cartuchos cujo comprimento supere o da câmara.

A inobservância deste item pode causar graves incidentes para o atirador e para a arma.

As armas Benelli não requerem regulação em função da munição utilizada.

Utilize sempre cartuchos que garantam o recuo suficiente para o completo rearmamento da arma.

Todas as armas Benelli são sujeitas a prova forçada de 1370 bar no "Banco Nacional de Provas" de Gardone Valtrompia (Brescia).



Η επιλογή των φυσιγγίων

Το αυτόματο Benelli είναι σε θέση να χρησιμοποιήσει φυσίγγια με κάλυκα **65 mm (2" 1/2)** ή **70 mm (2" 3/4)** και μέγιστο φορτίο σκαγιών μολύβδου 42 gr (Demi-Magnum) για διαμ.12.

Τα μοντέλα με κάννη Magnum, εκτός από τα παραπάνω, μπορούν να χρησιμοποιήσουν και φυσίγγια με κάλυκα **76 mm (3")** και μέγιστο φορτίο σκαγιών μολύβδου 56 gr για διαμ.12.

ΠΡΟΣΟΧΗ: Μην χρησιμοποιήσετε ποτέ φυσίγγι με κάλυκα που έχει μεγαλύτερο μήκος από αυτό της θαλάμης!

Η παραβίαση του κανόνα αυτού επιφέρει σοβαρότατες επιπτώσεις τόσο για τον σκοπευτή όσο και για το όπλο.

Τα τουφέκια Benelli δεν χρειάζεται να ρυθμιστούν για να χρησιμοποιήσουν τα φυσίγγια που περιγράφονται πιο πάνω.

Χρησιμοποιείτε πάντα τα κατάλληλα φυσίγγια έτσι ώστε η ανάκρουση να εξασφαλίζει τον πλήρη αυτοματισμό της οπλίσεως.

Όλα τα τουφέκια Benelli έχουν δοκιμαστεί σε πίεση 1370 bar στο Ιταλικό Εθνικό Κέντρο Δοκιμών του Gardone Valtrompia (Brescia).



Manutenzione

Prima di effettuare qualunque tipo di intervento sul fucile, accertatevi sempre che camera di scoppio e serbatoio siano completamente vuoti!

(Leggere attentamente le istruzioni di caricamento e scaricamento dell'arma).

Per l'estrema semplicità costruttiva e per l'accurata scelta dei materiali, l'automatico Benelli **non richiede** particolari interventi di manutenzione.

Si consiglia quindi di effettuare:

- 1) la normale pulizia **della canna** dopo l'uso;
- 2) eliminare con una periodica pulizia e lubrificazione gli **eventuali residui di polvere** (o materiali estranei) dal gruppo di sparo (cane, grilletto, ecc.);
- 3) smontare, pulire e lubrificare **il gruppo otturatore**, che può essere soggetto parimenti ai residui sopra citati;



Maintenance

Before starting any operation on your shotgun, make sure that the chamber and the magazine are unloaded!

(Carefully read the instructions on gun loading and unloading).

Thanks to its extreme simplicity and excellent materials, the Benelli Automatic Shotgun **requires no** special maintenance.

The following few controls **are recommended**:

- 1) normal cleaning of the **barrel** after use;
- 2) the firing mechanism, consisting of hammer, trigger, etc., may become clogged with **any powder residuals** (or foreign matters). Remove this by periodical cleaning or lubrication;
- 3) the **bolt assembly** may also become clogged with the same material and must be periodically dismantled, cleaned and lubricated;



Entretien

Avant d'effectuer n'importe quel type d'intervention sur votre fusil, toujours vérifier que la chambre d'explosion et le magasin sont complètement vides!

(Lire attentivement les instructions de chargement et de déchargement de l'arme).

Grâce à leur extrême simplicité de construction et au choix des matériaux qui les composent, les fusils Benelli **ne requièrent** aucune intervention particulière d'entretien.

Il est par conséquent **conseillé** d'effectuer:

- 1) le nettoyage normal du **canon** après l'usage;
- 2) d'éliminer par un nettoyage et un entretien périodiques **les résidus éventuels de poudre** (ou de matières étrangères) du groupe de tir (chien, détente, etc.);
- 3) de démonter et de nettoyer **le groupe obturateur**, sur lequel pourraient également se déposer les résidus que nous venons d'indiquer;



Manutención

Antes de realizar cualquier tipo de operación en su fusil, compruebe siempre que la cámara de explosión y el almacén estén completamente vacíos.

(Lea atentamente las instrucciones para la carga y la descarga del arma).

Gracias a su extremada sencillez constructiva y a la cuidadosa elección de los materiales, el fusil automático Benelli **no requiere** particulares intervenciones de manutención.

Por lo tanto **se aconseja** realizar:

- 1) la limpieza normal del **cañón** después del uso;
- 2) eliminar con una limpieza y lubricación periódicas los **eventuales residuos de polvo** (o materiales extraños) del grupo de disparo (martillo, gatillo, etc.);
- 3) desmontar, limpiar y lubricar el **grupo obturador**, que de otra manera puede estar sujeto a los residuos antes citados;



Manutenção

Antes de efectuar qualquer intervenção na sua arma, assegure-se que a câmara e o depósito estão vazios.

(Leia atentamente as instruções de carregar e descarregar da arma).

Pela extrema simplicidade e cuidada selecção nos materiais utilizados, as armas Benelli **não requerem** particulares intervenções de manutenção.

Aconselhamos, portanto, efectuar:

- 1) a normal limpeza **do cano** após utilização;
- 2) eliminar com uma limpeza periódica e lubrificação **os resíduos de pólvora** (ou matérias estranhas), da bateria de disparo (cão, gatilho, etc);
- 3) desmontar, limpar e lubrificar o **grupo da culatra**;



Συντήρηση

Πριν πραγματοποιήσετε οποιαδήποτε ενέργεια, βεβαιωθείτε ότι η θαλάμη και η αποθήκη είναι εντελώς άδειες!

(Διαβάστε προσεκτικά τις οδηγίες σχετικά με τη γέμιση και την απογέμιση του όπλου).

Χάρης στην απλότητα της κατασκευής τους και την προσεγμένη επιλογή των υλικών, τα αυτόματα Benelli **δεν έχουν ανάγκη** ιδιαίτερης συντήρησης.

Σας προτείνουμε, επομένως:

- 1) να πραγματοποιείτε έναν απλό **καθαρισμό** του όπλου μετά την χρήση
- 2) να καθαρίζετε και να λαδώνετε, σε τακτά χρονικά διαστήματα, τον μηχανισμό πυροδότησης (κόκορας, σκανδάλη κτλ) έτσι ώστε να απομακρύνονται τυχόν **κατάλοιπα καύσεως** ή ξένα σώματα
- 3) να αποσυαρμολογείτε, να καθαρίζετε και να λαδώνετε **τον μηχανισμό κλείστρου** για τους ίδιους λόγους



- 4) per la buona conservazione dell'arma, si consiglia di tenere lubrificate **le parti soggette** agli agenti atmosferici.

NB: tutte le canne sono **cromate** internamente.

NOTA: lasciare lo strozzatore installato quando si esegue la pulizia dell'arma, per evitare l'accumulo di residui nei filetti di attacco dello strozzatore interni alla canna.

Utilizzare sempre il set di pulizia e l'olio Benelli Armi (fig. 29) (non in dotazione con il fucile).



- 4) to keep the gun in good order, oiling of the **parts subject** to atmospheric corrosion is recommended.

NB: all barrels are internally **chromium plated**.

NOTE: whilst cleaning the gun the internal choke tubes are not to be stripped out. This in order to avoid residues collecting in the barrel's internal choke tube's connection threads.

Use only Benelli Armi cleaning set and oil (fig. 29) (not equipped with shotgun).



- 4) pour la bonne conservation de l'arme, n'oubliez pas de veiller à ce que **les parties pouvant être agressées** par les agents atmosphériques soient toujours lubrifiées.

NB: tous les canons sont **chromés** à l'intérieur.

NOTE: Laissez le choke installé lorsque vous nettoyez votre arme afin d'éviter l'accumulation de résidus dans les filets de fixation du choke à l'intérieur du canon.

Toujours se servir du kit de nettoyage et de l'huile Benelli Armi (fig. 29) (non pas en dotation avec l'arme).

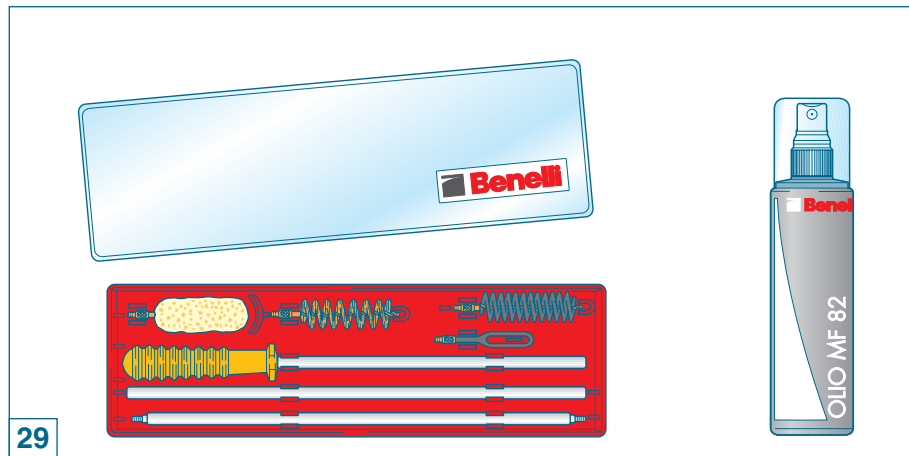



- 4) para una buena conservación del arma se aconseja mantener lubricadas las **partes sujetas** a los agentes atmosféricos.

Nota: todos los cañones están **cromados** por dentro.

NOTA: Cuando realice la limpieza del arma deje el estrangulador instalado para evitar la acumulación de residuos en los filetes de enganche del estrangulador que se encuentran en el cañón.

Utilice siempre el set de limpieza y el aceite Benelli (fig. 29) *(no en dotación con el fusil)*.



- 4) para uma correcta conservação da arma, aconselha-se manter lubrificadas as **partes sujeitas** aos agentes atmosféricos.

NB: todos os canos são **cromados** internamente.

NOTA: deixar o choque colocado quando se executar a limpeza da arma, para evitar acumulação de resíduos na rosca interior do cano.

Utilize o estojo de limpeza e o óleo Benelli Armi (fig. 29) *(não é fornecido com a arma)*.



- 4) να λαδώνετε τακτικά όλα τα **τμήματα του όπλου που είναι εκτεθειμένα** στην ατμοσφαιρική διάβρωση.

ΥΠΕΝΘΥΜΙΣΗ: Όλες οι κάννες είναι **επιχρωμιωμένες** στο εσωτερικό τους.

ΣΗΜΕΙΩΣΗ: Κατά τη διάρκεια του καθαρισμού, μην αφαιρείτε το τσοκ. Με τον τρόπο αυτό, αποφεύγεται η συσσώρευση υπολειμμάτων στο σπειροειδές τμήμα του εσωτερικού της κάννης όπου προσαρμόζεται το τσοκ.

Χρησιμοποιείτε πάντα το σετ καθαρισμού και το λάδι της Benelli Armi (εικ. 29) *(δεν περιλαμβάνονται στον βασικό εξοπλισμό του τουφεκιού)*.



Smontaggio dell'arma

(per manutenzione e pulizia)

Prima di effettuare qualunque tipo di intervento sul fucile, accertatevi sempre che camera di scoppio, elevatore e serbatoio siano completamente vuoti! (Leggere attentamente le istruzioni di caricamento e scaricamento dell'arma).

Procedura di smontaggio

- 1) Svitare il **capplotto** di fissaggio astina e sfilare l'**astina** verso l'avanti, lungo il tubo serbatoio (figg. 3-4-5).



Shotgun stripping

(for cleaning and maintenance)

Before starting any operation on your shotgun, make sure that the chamber and the magazine are unloaded! (Carefully read the instructions on gun loading and unloading).

Stripping procedure

- 1) Unscrew the fore-end **cap** and remove the **fore-end** making it slide forward along the magazine tube (figs. 3-4-5).



Démontage de l'arme

(pour le nettoyage et l'entretien)

Avant d'effectuer n'importe quelle intervention sur votre fusil, assurez-vous toujours que la chambre d'explosion et le magasin sont complètement vides! (Lire attentivement les instructions de chargement et de déchargement).

Marche à suivre pour le démontage

- 1) Desserrer le **chapeau** de fixation de la tige et dégager la **tige** vers l'avant, le long du tube de magasin (figs. 3-4-5).



Desmontaje del arma

(para manutención y limpieza)

Antes de realizar cualquier tipo de operación en su fusil, compruebe siempre que la cámara de explosión, el elevador y el almacén estén completamente vacíos. (Lea atentamente las instrucciones para la carga y la descarga del arma).

Procedimiento de desmontaje

- 1) Destornille el **capuchón** de fijación de la **varilla** y quite la varilla haciéndola deslizar hacia adelante a lo largo del tubo almacén (figs. 3-4-5).



Desmontagem da arma

(para manutenção e limpeza)

Antes de efectuar qualquer intervenção na sua arma, assegure-se que a câmara e o depósito estão vazios. (Leia atentamente as instruções de carregar e descarregar da arma).

Procedimento de desmontagem

- 1) Desaperte e retire a **porca** do fuste, em seguida retire o **fuste** puxando-o ao longo do depósito (fig. 3- 4- 5).



Αποσυναρμολόγηση του όπλου

(για συντήρηση και καθαρισμό)

Πριν πραγματοποιήσετε οποιαδήποτε ενέργεια, βεβαιωθείτε ότι η γλώσσα, η θαλάμη και η αποθήκη είναι εντελώς άδειες! (Διαβάστε προσεκτικά τις οδηγίες σχετικά με τη γέμιση και την απογέμιση του όπλου).

Διαδικασία αποσυναρμολόγησης

- 1) Ξεβιδώστε τη **βίδα της πάπιας** και αφαιρέστε **την πάπια** τραβώντας την προς τα εμπρός, κατά μήκος της αποθήκης (εικ. 3-4-5).



- 2) Impugnare il fucile con una mano e, con l'altra, aprire l'**otturatore** (fig. 30). Se l'otturatore non rimane aperto, agire sulla **leva discesa cartuccia**, come indicato dalla freccia e ripetere l'operazione (fig. 31).
- 3) Appoggiando il calcio sull'anca, prendere il fucile con una mano in maniera da mantenere fermo il **fodero** sulla carcassa (fig. 32) e, con l'altra, tirando in avanti, sfilare il gruppo **canna-culatta** dalla carcassa (fig. 33).

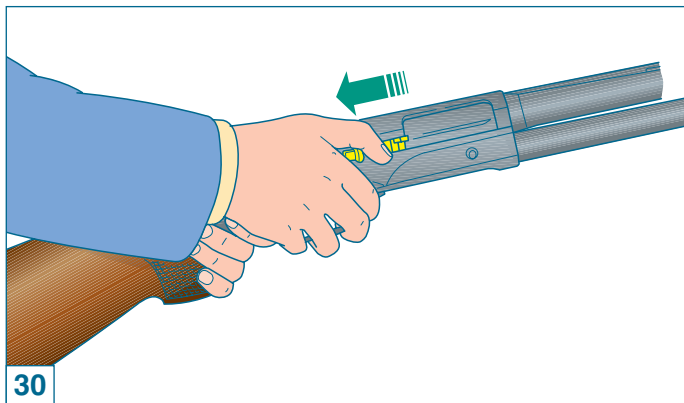

- 2) Take the gun in one hand and with the other open the **bolt** (fig. 30); should the bolt fail to engage, move the **cartridge drop lever** as arrowed and repeat the operation (fig. 31).
- 3) While resting the shotgun against your hip and holding it with your hand so that the **cover** cannot move relative to the receiver (fig. 32), with the other hand pull the **breech-barrel** assembly off the receiver (fig. 33).



- 2) Saisir d'une main le fusil et de l'autre main ouvrir l'**obturateur** (fig. 30). Si l'obturateur ne reste pas en position d'ouverture, intervenir sur le **levier descente cartouche**, de la manière indiquée par la flèche et répéter l'opération (fig. 31).
- 3) En appuyant la crosse sur la hanche, prendre l'arme d'une main de façon à ce que la **partie supérieure** de la carcasse soit immobilisée sur celle inférieure (fig. 32), et de l'autre main, en tirant vers l'avant, dégager de la carcasse inférieure le groupe **canon-culasse** (fig. 33).

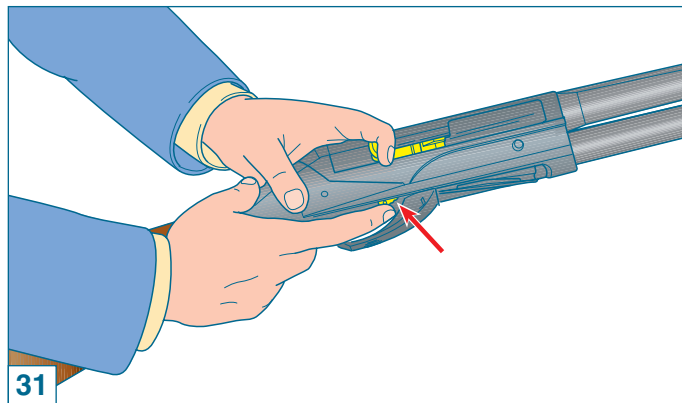



- 2) Coja el fusil con una mano y con la otra abra el **obturador** (fig. 30). Si el obturador no se queda en esta posición, actúe sobre la **palanca de descenso del cartucho** como indica la flecha y vuelva a repetir la operación (fig. 31).
- 3) Apoye la culata en la cadera, coja el fusil con una mano manteniendo firme la **cu-bierta** sobre la carcasa (fig. 32) y con la otra, jalando hacia adelante, quite el grupo **cañón-culata** de la carcasa (fig. 33).

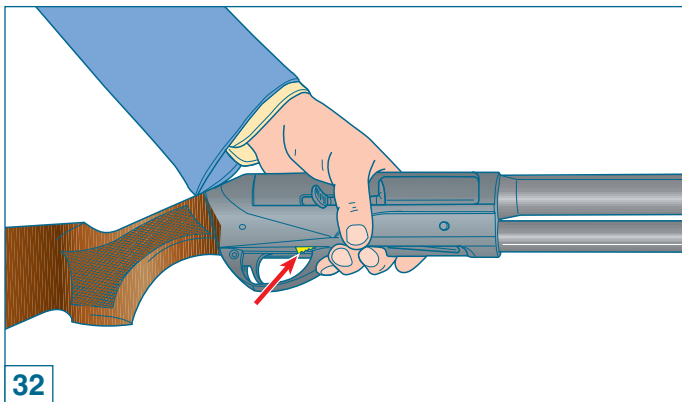

- 2) Empunhar a arma com uma mão e, com a outra, abrir a **culatra** (fig. 30). Se o obturador não permanece aberto, accione o **cut-off** como indica a seta e repetir a operação (fig. 31).
- 3) Apoie a coronha na anca, segure a arma com uma mão de forma a manter firme o **fodero** na báscula (fig. 32) e com a outra mão puxe para a frente, desmontando o grupo **cano-culatrim** da báscula (fig. 33).



- 2) Κρατήστε το τουφέκι με το ένα χέρι και με το άλλο ανοίξτε το **κλείστρο** (εικ. 30). Αν το κλείστρο δεν παραμένει ανοιχτό, κουνήστε τον **απελευθερωτή φυσιγγιών** όπως υποδεικνύει το βέλος και επαναλάβετε την ενέργεια (εικ. 31).
- 3) Ακουμπήστε το κοντάκιο στο γοφό, πιάστε με το ένα χέρι το τουφέκι έτσι ώστε να παραμένει ακίνητο το **κάλυμμα** πάνω στον κορμό (εικ. 32) και με το άλλο χέρι τραβήξτε προς τα εμπρός την ομάδα **κάννη - πίσω μέρος κάννης** μέχρι να βγει από τον κορμό (εικ. 33).

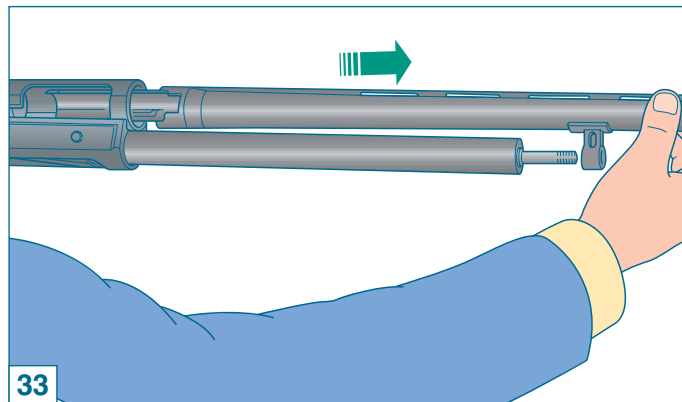



- 4) Togliere **la manetta di armamento** con uno strappo deciso (fig. 34).
- 5) Separare **il fodero** dalla carcassa sfilandolo in avanti dal gruppo otturatore (fig. 35).
- 6) Trattenendo con una mano **il gruppo otturatore** (fig. 36) in maniera da contrastare la spinta della molla della biella, premere l'apposito **bottone comando elevatore** ed accompagnare l'otturatore in avanti fino a quando non è più spinto dalla molla biella (fig. 37).



- 4) Pull the **bolt handle** off with a firm tug (fig. 34).
- 5) Separate **the cover** from the receiver, pulling it forward from the bolt assembly (fig. 35).
- 6) While holding the **bolt assembly** with your hand (fig. 36) so as to counter-balance the thrust of the recoil spring, push the **carrier release button** and ease the bolt forward until the recoil spring no longer pushes it forward (fig. 37).



- 4) Dégager **la manette d'armement** avec un coup net (fig. 34).
- 5) Séparer **les deux parties** de la carcasse en dégageant sa partie supérieure, vers l'avant du groupe obturateur (fig. 35).
- 6) En retenant d'une main le **groupe obturateur** (fig. 36) de façon à s'opposer à la poussée du ressort de bielle, appuyer sur le **bouton de commande de l'élevateur** et accompagner l'obturateur vers l'avant jusqu'à ce qu'il ne soit plus poussé par le ressort de bielle (fig. 37).

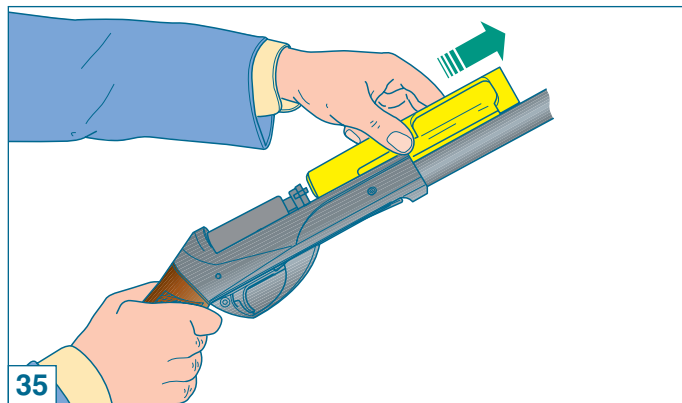
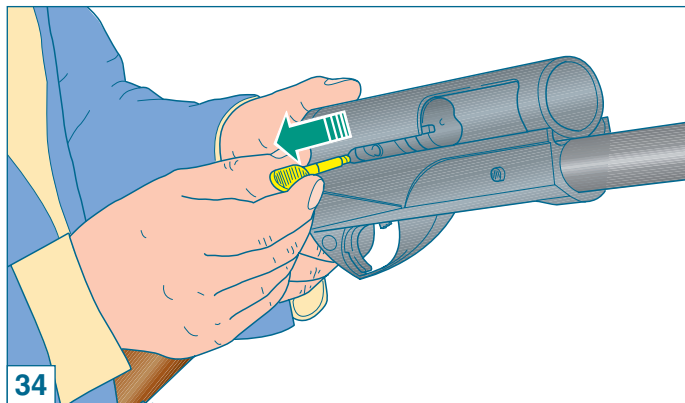



- 4) Quite la **maneta de armado** de un solo jalón (fig. 34).
- 5) Separe **la cubierta** de la carcasa jalándola hacia adelante desde el grupo obturador (fig. 35).
- 6) Cogiendo con una mano el **grupo obturador** (fig. 36), contrastando la presión del resorte de la biela, pulse el **botón de mando del elevador** y acompañe el obturador hacia adelante hasta que el resorte de la biela ya no lo empuje (fig. 37).



- 4) Retire a **manette** e maneira firme (fig. 34).
- 5) Separe **o fodero** da bascula levando-o a frete desde o grupo obturador (fig. 35).
- 6) Segurando com uma mão o **grupo culatra** de forma a contra-balançar a pressão da mola recuperadora, prima o **botão de comando do elevador** e acompanhe o obturador para a frente até encostar e emcaixar as alhetas (fig. 37).



- 4) Αφαιρέστε **το μοχλό οπλίσεως** με μια γρήγορη κι αποφασιστική κίνηση (εικ. 34).
- 5) Χωρίστε το κάλυμμα από τον κορμό τραβώντας το μπροστά από τον μηχανισμό του κλείστρου (εικ. 35).
- 6) Κρατήστε με το ένα χέρι **τον μηχανισμό του κλείστρου** (εικ. 36) έτσι ώστε να προβάλλετε αντίσταση στο ελατήριο επαναφοράς της ουράς του κλείστρου. Πιέστε το **κουμπί του αναστολέα** κι ελευθερώστε απαλά προς τα εμπρός το κλείστρο μέχρι που να μην πιέζεται πια από το ελατήριο (εικ. 37).

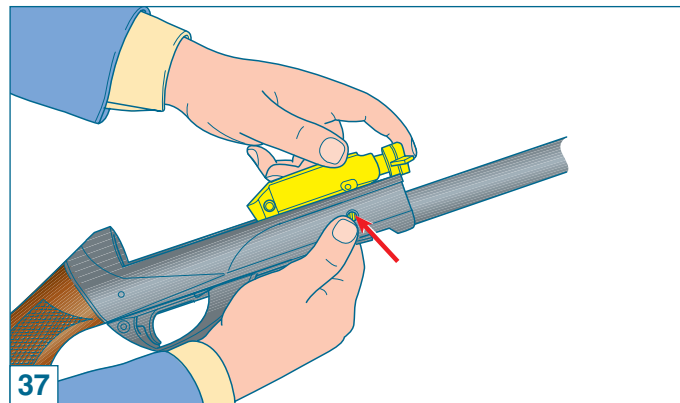
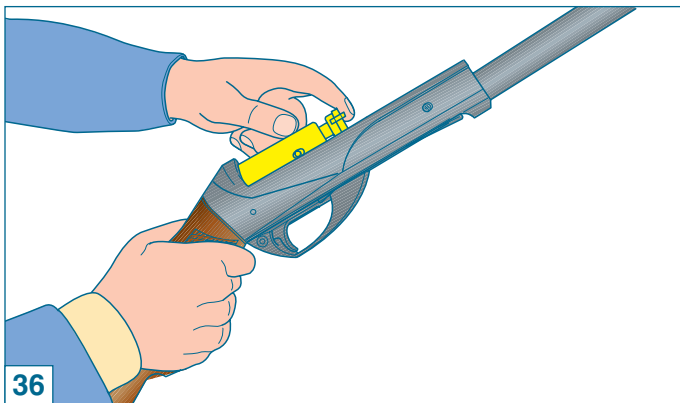



- 7) Estrarre **il gruppo otturatore** dalla carcassa facendolo scorrere in avanti sulle sue guide di alloggiamento (fig. 38).
- 8) Sfilare **il perno arresto percussore** dal gruppo otturatore, avendo cura di **trattenere** il percussore e la sua molla di richiamo (fig. 39).
- 9) Estrarre dall'otturatore il percussore **con la sua molla** di richiamo (fig. 40).
- 10) Togliere **il perno** rotazione testa di chiusura sfilandolo dalla sua sede (fig. 41).



- 7) Pull the **bolt assembly** out of the receiver, sliding it along its guides (fig. 38).
- 8) Remove the **firing pin retaining pin** from the bolt assembly, while **holding** the firing pin and firing pin spring in place (fig. 39).
- 9) Remove the firing pin and firing pin **spring** from the bolt (fig. 40).
- 10) Remove the locking head **pin** from the bolt (fig. 41).



- 7) Extraire de la carcasse inférieure le **groupe obturateur** en le faisant coulisser en avant sur les guides (fig. 38).
- 8) Retirer le **pivot d'arrêt du percuteur** de l'ensemble obturateur en ayant soin de **retenir** le percuteur et son ressort de rappel (fig. 39).
- 9) Extraire de l'obturateur le percuteur **avec son ressort** de rappel (fig. 40).
- 10) Retirer le **pivot** de rotation de la tête de fermeture en le dégageant de son siège (fig. 41).

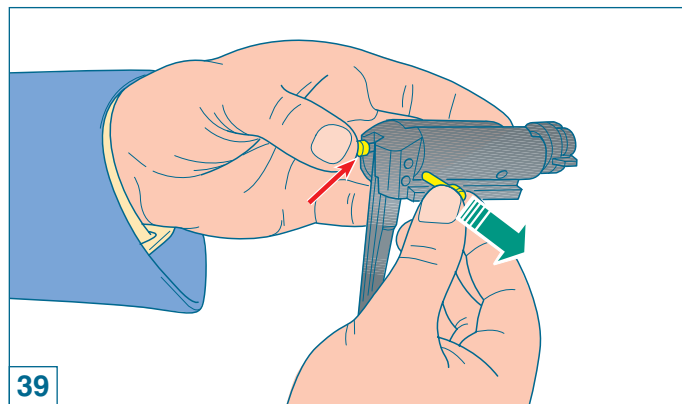
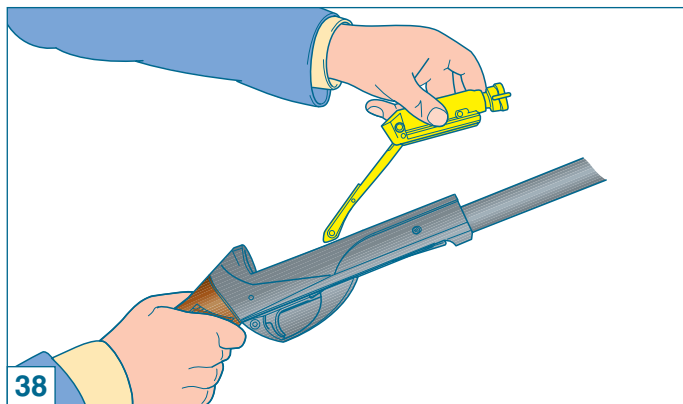



- 7) Extraiga el **grupo obturador** de la carcasa haciéndolo deslizar hacia adelante sobre sus guías de alojamiento (fig. 38).
- 8) Quite el **eje de parada del percutor** del grupo obturador, **reteniendo** el percutor y su resorte antagonista (fig. 39).
- 9) Extraiga del obturador el percutor y su **resorte** antagonista (fig. 40).
- 10) Quite el **eje** de rotación de la cabeza de cierre sacándolo de su alojamiento (fig. 41).

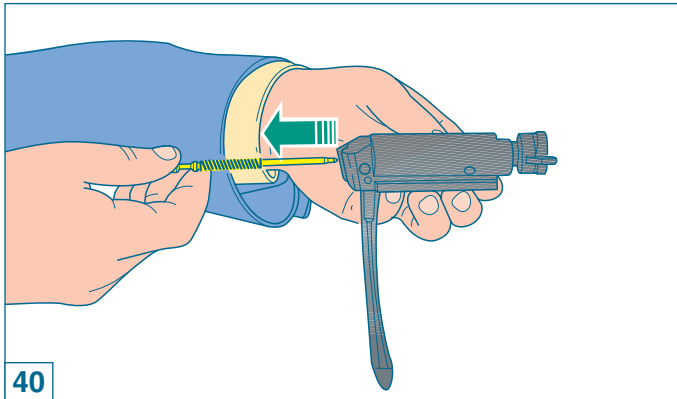

40



- 7) Retire o **grupo culatra** da bscula fazendo-o deslizar nas suas guias (fig. 38).
- 8) Retire o **troo final** da culatra, tendo o cuidado de **segurar** o percutor e respectiva mola (fig. 39).
- 9) Retire da culatra o percutor e a **mola do mesmo** (fig. 40).
- 10) Retire o **perne** rotativo da cabea da culatra (fig. 41).



- 7) Αφαιρέστε το **κλείστρο** από τον κορμό τραβώντας το προς τα εμπρός, πάνω στους οδηγούς (εικ. 38).
- 8) Αφαιρέστε **τον πείρο του επικρουστήρα** από το κλείστρο **συγκρατώντας** προσεχτικά τον επικρουστήρα και το ελατήριο επαναφοράς του (εικ. 39).
- 9) Αφαιρέστε από το κλείστρο τον επικρουστήρα **και το ελατήριο επαναφοράς** του (εικ. 40).
- 10) Αφαιρέστε **τον πείρο** της κεφαλής του κλείστρου τραβώντας τον από τη θέση του (εικ. 41).

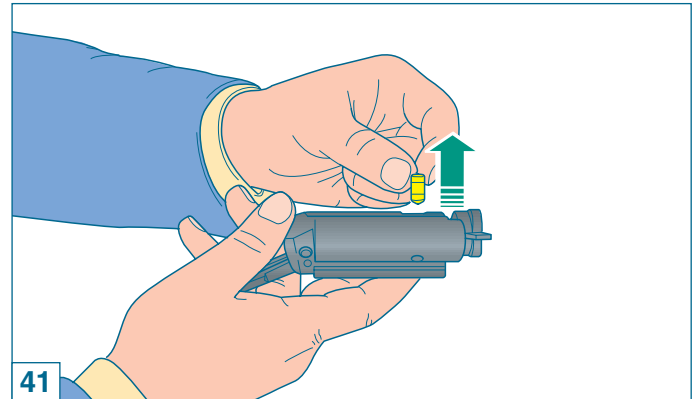

41



- 11) Sfilare **la testa di chiusura** dall'otturatore (fig. 42).
- 12) Togliere **la molla di rinculo** otturatore dalla sua sede (fig. 43).
- 13) Sfilare dal gruppo calcio-carcassa **la spina arresto guardia**, spingendola da destra o da sinistra con la punta del percussore stesso o con un punteruolo qualunque (fig. 44).
- 14) **Premere** il bottone comando elevatore e **sfilare** in avanti il gruppo guardia (fig. 45).

Il fucile è completamente smontato; le parti che possono interessare per una accurata verifica e pulizia sono tutte separate.



- 11) Remove the **bolt locking head** from the bolt (fig. 42).
- 12) Remove the **inertia spring** from its seat in the bolt (fig. 43).
- 13) Extract the **trigger group stop plug** from the stock-receiver unit, thrusting it from right or left with the point of the same firing pin or punch (fig. 44).
- 14) **Press** the carrier release button and **extract** the trigger guard assembly towards the front (fig. 45).

The shotgun is now completely stripped. All the parts that require routine maintenance and cleaning are disassembled.



- 11) Extraire **la tête de fermeture** de l'obturateur (fig. 42).
- 12) Retirer de son siège **le ressort de recul** de l'obturateur (fig. 43).
- 13) Retirer du groupe crosse-carcasse **la goupille d'arrêt de la sous-garde** en la poussant de la droite ou de la gauche avec la pointe du percuteur même ou avec un pointeau quelconque (fig. 44).
- 14) **Appuyer** sur le bouton de commande élévateur et **dégager** vers l'avant le groupe sous-garde (fig. 45).

Le fusil est complètement démonté: les parties qui doivent être vérifiées et nettoyées sont toutes démontées.

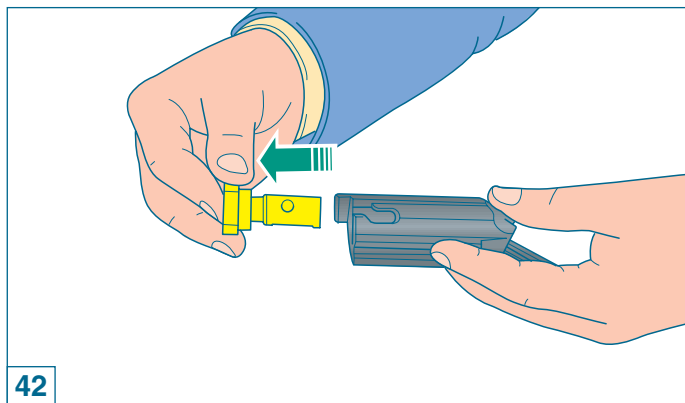

42

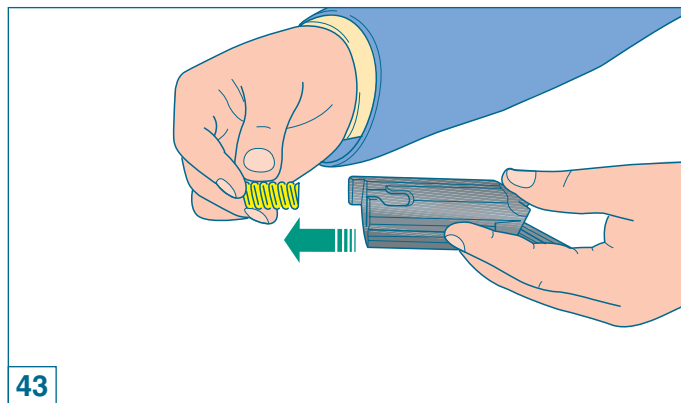

43



- 11) Quite **la cabeza de cierre** del obturador (fig. 42).
- 12) Quite el **resorte de retroceso** del obturador de su alojamiento (fig. 43).
- 13) Quite del grupo culata-carcasa **la espiga de parada del guardamonte**, empujándola desde la derecha o la izquierda con la punta del mismo percutor o con un punzón (fig. 44).
- 14) **Pulse** el botón de mando del elevador y **deslice** hacia adelante el grupo guardamonte (fig. 45).

El fusil está completamente desmontado; las partes que pueden interesar para una verificación cuidadosa y para la limpieza están separadas.

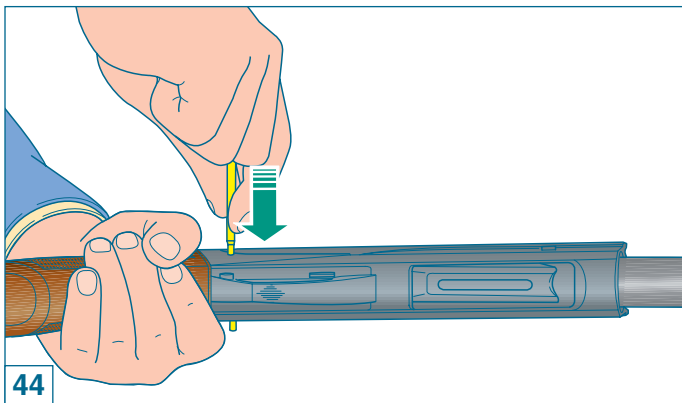

44



- 11) Retire da culatra **a cabeça rotativa** (fig. 42).
- 12) Retire de seu alojamento **a mola de recuo** da culatra (fig. 43).
- 13) Retire do grupo coronha- bscula **o perne do guarda mato**, empurrando-o da direita para a esquerda com a ponta do percutor ou com um puno (fig. 44).
- 14) **Prima** o boto lateral e **retire** o grupo guarda-mato (fig. 45).

A arma est completamente desmontada: as partes que podem interessar para uma cuidada verificao e limpeza esto todas separadas.



- 11) Αφαιρέστε την **κεφαλή κλειστρου** από το κλειστρο (εικ. 42).
- 12) Αφαιρέστε το **ελατήριο επαναφοράς** του κλειστρου από τη θέση του στο κλειστρο (εικ. 43).
- 13) Αφαιρέστε από την ομάδα **κοντάκιο - κορμός** τον πείρο της σκανδαλοθήκης σπρώχνοντας τον από τα αριστερά ή από τα δεξιά με τη μύτη του επικρουστήρα ή με ένα οποιοδήποτε άλλο μυτερό αντικείμενο (εικ. 44).
- 14) Πιέστε το κουμπί του αναστολέα και τραβήξτε προς τα εμπρός το μηχανισμό σκανδάλης (εικ. 45).

Το τουφέκι αποσυναρμολογήθηκε. Όλα τα εξαρτήματα που χρειάζονται καθαρισμό ή συντήρηση είναι πλέον χωρισμένα.

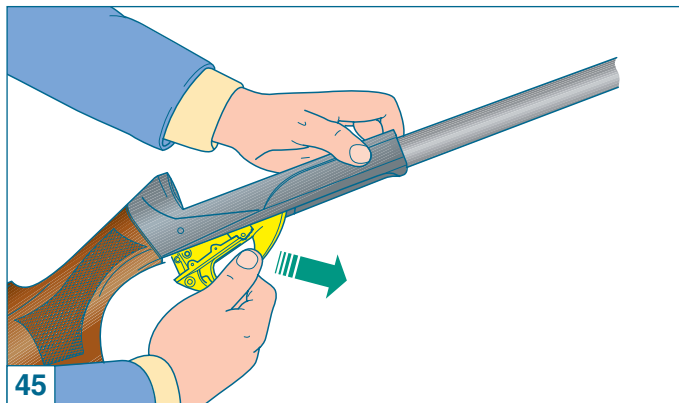

45



Montaggio dell'arma

Per un corretto montaggio dell'arma, procedere nel seguente ordine:

- 1) Impugnare il gruppo calcio-caricatore e, premere il **bottone** comando elevatore, inserendo contemporaneamente il **gruppo guardia** completo, a **cane armato**, nella carcassa riportandolo a battuta sulla parte anteriore (figg. 46-47).
- 2) Infilare da destra o da sinistra la **spina** arresto guardia fermandola quando si trova completamente inserita nella carcassa (fig. 48).

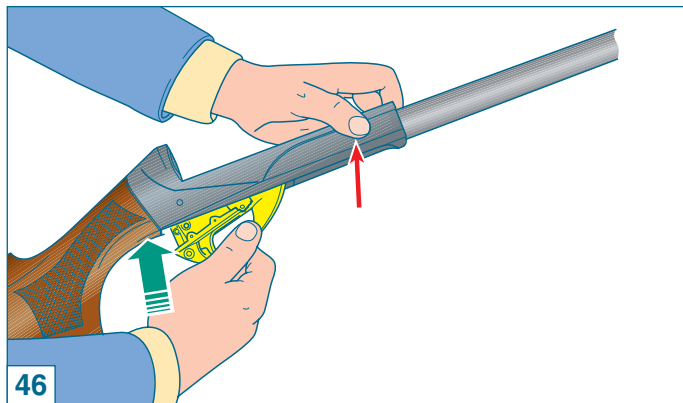

46



Shotgun assembly

For correct assembly after cleaning and maintenance operations, proceed as follows:

- 1) Grip the stock-receiver group and press the carrier **button**, insert the complete **trigger group - with cocked hammer** - in the receiver, positioning it so that its front is in contact with the receiver (figs. 46-47).
- 2) Push the trigger guard **pin** bush into the receiver from the right or left, until it is completely inside (fig. 48).



Remontage de l'arme

Pour remonter l'arme correctement suivre la marche ci-dessous:

- 1) Saisir le groupe crosse-caricasse et appuyer sur le **bouton** de commande éleveur, en introduisant en même temps le **groupe sous-garde** complet - **chien armé** - dans la carcasse, jusqu'à ce qu'il butte sur la partie avant (figs. 46-47).
- 2) Introduire, par la droite ou par la gauche, la **goupille** d'arrêt de la sous-garde et ne s'arrêter que lorsqu'elle aura été entièrement introduite sur la carcasse (fig. 48).

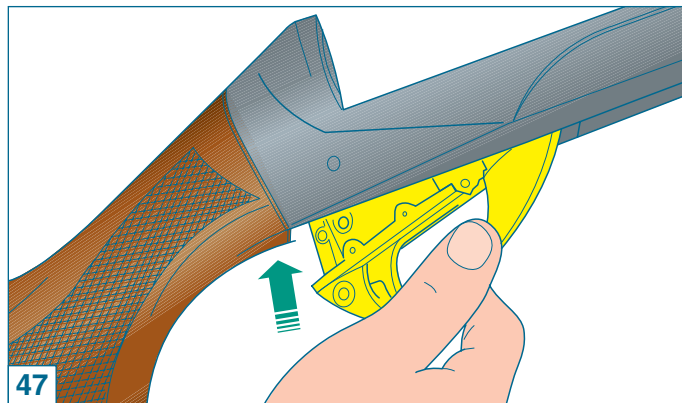

47



Montaje del arma

Para el correcto montaje del arma proceda en el siguiente orden:

- 1) Coja el grupo culata-carcasa y pulse el **botón** de mando del elevador introduciendo al mismo tiempo el **grupo guardamonte** completo, con el **martillo armado**, en la carcasa, hasta topar en la parte anterior (figs. 46-47).
- 2) Introduzca desde la derecha o la izquierda **la espiga** de parada del guardamonte fijándola cuando se encuentre completamente introducida en la carcasa (fig. 48).

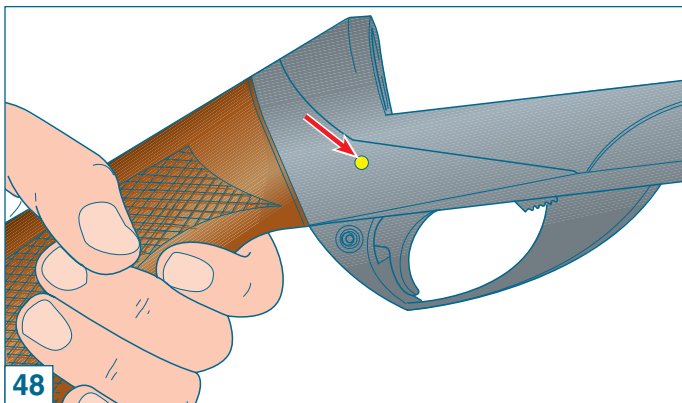

Montagem da arma

Para montar a arma corretamente, proceda da seguinte forma:

- 1) Empunhe o grupo coronha-báscula, prima o **botão** lateral e introduza o **grupo guarda-mato** na báscula **com o cão armado**, na caixa da culatra e encostando-o na parte anterior (fig. 46-47).
- 2) Introduza, pela direita ou pela esquerda, o **perne** de fixação do guarda-mato e complete a montagem do grupo guarda-mato inserindo-o completamente na bascula (fig. 48).



Συναρμολόγηση του όπλου

Για να συναρμολογήσετε σωστά το τουφέκι, ακολουθείστε τα παρακάτω βήματα:

- 1) Πάρτε στο χέρι την ομάδα κοντάκιο-κορμός, πιέστε **το κουμπί του αναστολέα** και χωρίς να το αφήσετε βάλτε **τη σκανδαλοθήκη με οπλισμένο τον κόκορα** στον κορμό με ελαφρά κλίση προς τα εμπρός (εικ. 46-47).
- 2) Σπρώξτε από τα αριστερά ή από τα δεξιά **τον πείρο** της σκανδαλοθήκης μέχρι να εισχωρήσει εντελώς στον κορμό (εικ. 48).



- 3) Infilare **la molla** rinculo otturatore nella propria sede (fig. 49).

ATTENZIONE: accertarsi di collocare **sempre** la molla di rinculo dell'otturatore **tra testa di chiusura ed otturatore stesso**, per evitare che - nella fase di chiusura - **possa partire il colpo**.

- 4) Prendere **la testa di chiusura** ed infilarla nell'otturatore avendo cura che **il foro** sul suo gambo collimi con **l'asola** dell'otturatore stesso (fig. 50).



- 3) Slide the bolt recoil **spring** into its appropriate position (fig. 49).

NOTE: **always** make sure that the bolt recoil spring is positioned **between the locking head and the bolt itself**, in order to avoid a **shot being fired** when the bolt is closed.

- 4) Slide the **locking head** into the bolt, making sure that the **hole** on its stem coincides with the **slot** on the bolt (fig. 50).



- 3) Introduire **le ressort** de recul de l'obturateur dans son logement (fig. 49).

ATTENTION: s'assurer que le ressort de recul de l'obturateur est **toujours** placé **entre la tête de fermeture et l'obturateur** pour éviter le risque **qu'un coup puisse partir** par mégarde durant la fermeture.

- 4) Introduire **la tête de fermeture** dans l'obturateur, en faisant coïncider **le trou** avec sa tige avec **la boutonnière** de l'obturateur (fig. 50).

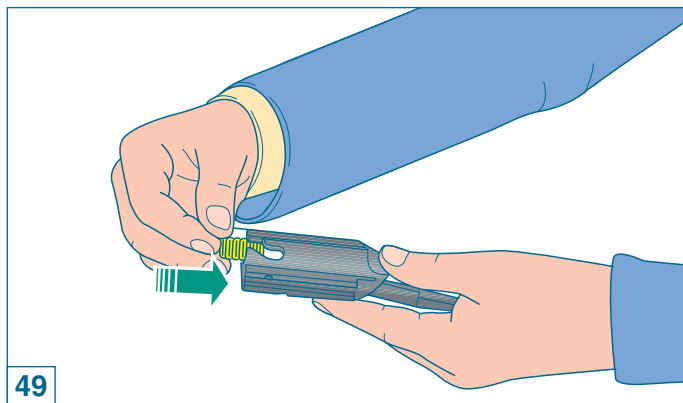



- 3) Introduzca **el resorte** de retroceso del obturador en su alojamiento (fig. 49).

ATENCIÓN: asegúrese **siempre** de colocar el resorte de retroceso del obturador **entre la cabeza de cierre y el obturador mismo**, para evitar que en fase de cierre **pueda partir un tiro**.

- 4) Coja **la cabeza de cierre** e introdúzcala en el obturador, cuidando que el **agujero** que lleva en el vástago coincida con el **ojal** del obturador mismo (fig. 50).



- 3) Introduza **a mola** do interior do bloco da culatra (fig. 49).

ATENÇÃO: assegure-se que **não esqueceu** de colocar **sempre** a mola **entre a cabeça da culatra e o culatra**, para evitar que - na fase de fecho - possa partir um **disparo prematuro**.

- 4) Pegue **na cabeça da culatra** e introduza-a na culatra, respeitando a incidência **do furo com o rasgo** do pino rotativo (fig. 50).



- 3) Τοποθετήστε **το ελατήριο** επαναφοράς του κλείστρου στη θέση του (εικ. 49).

ΠΡΟΣΟΧΗ: Βεβαιωθείτε ότι τοποθετήσατε το ελατήριο επαναφοράς του κλείστρου **ανάμεσα στην κεφαλή κλείστρου και στο ίδιο το κλείστρο** για αποφύγετε την **πιθανότητα εκपुरσοκρότησης** κατά το κλείσιμο.

- 4) Τοποθετήστε την **κεφαλή του κλείστρου** στο κλείστρο προσέχοντας να συμπέσει **η οπή** του στελέχους της **με την σχισμή** πάνω στο ίδιο το κλείστρο (εικ. 50).

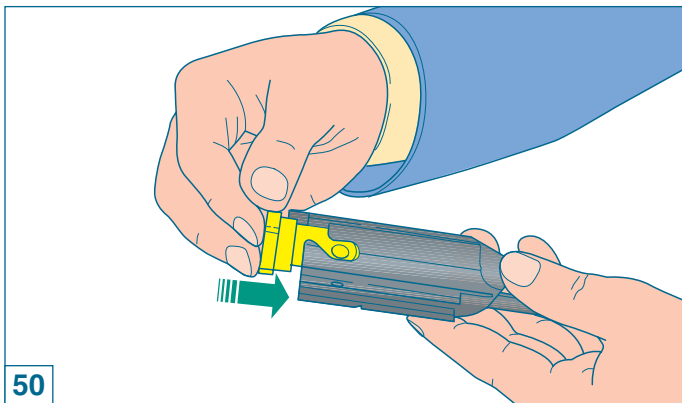



AVVERTENZA: i piani inclinati ricavati sul gambo della testa di chiusura **non devono** essere visibili a pezzo montato.

- 5) Infilare **il perno** rotazione testa di chiusura nel foro ricavato sul gambo della testa di chiusura, facendolo passare attraverso l'asola dell'otturatore (fig. 51).

ATTENZIONE: la **linea** di riferimento marcata sull'estremità del perno deve essere **in vista e allineata** con l'asse longitudinale del gruppo otturatore (fig. 51).

- 6) Inserire il percussore con la sua molla nel foro nell'otturatore (fig. 52).



WARNING: the slanted surfaces on the locking head's stem should **not be visible** once the bolt locking head is mounted.

- 5) Insert the locking head **pin** in its hole on the locking head's stem, through the slot on the bolt (fig. 51).

NOTE: the **reference line** on top of the pin must be **visible and aligned** with the bolt's centerline (fig. 51).

- 6) Insert the firing pin and the firing pin spring inside the bolt (fig. 52).



ATTENTION: les plans inclinés obtenus sur la tige de la tête de fermeture **ne doivent pas** être visibles lorsque la pièce est montée.

- 5) Engager **l'axe** de rotation de la tête de fermeture dans son logement sur la tête, en le faisant passer à travers la boutonnière de l'obturateur (fig. 51).

ATTENTION: la **ligne** de référence marquée sur l'extrémité de l'axe doit être **visible et alignée** avec l'axe longitudinal du groupe obturateur (fig. 51).

- 6) Introduire le percuteur avec son ressort dans l'orifice de son logement de l'obturateur (fig. 52).

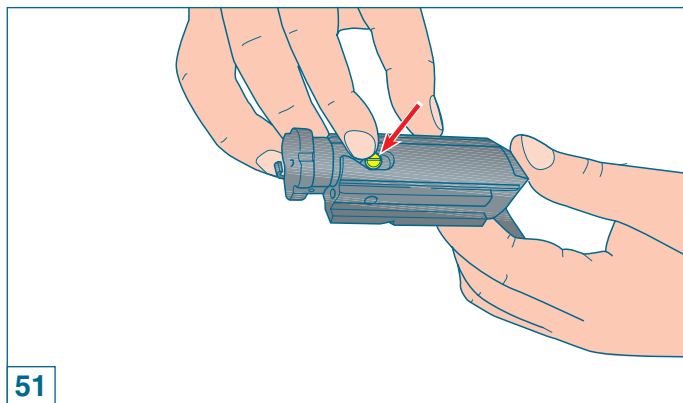



ADVERTENCIA: los planos inclinados que se encuentran en el vástago de la cabeza de cierre **no se deben** ver cuando la pieza está montada.

- 5) Introduzca el eje de rotación de la cabeza de cierre en el agujero de alojamiento que se encuentra en el vástago de la misma, pasándolo por el ojal del obturador (fig. 51).

ATENCIÓN: la línea de referencia marcada en la extremidad del eje debe estar **a la vista y alineada** con el eje longitudinal del grupo obturador (fig. 51).

- 6) Introduzca el percutor con su resorte en el agujero de alojamiento que se encuentra en el obturador (fig. 52).



ADVERTÊNCIA: os planos inclinados da cabeça rotativa **não devem** estar visíveis.

- 5) Coloque o perne rotativo na culatra, fazendo coincidir o seu furo com a ranhura (fig. 51).

ATENÇÃO: a linha de referência marcada numa das extremidades do perne deve ficar **à vista e alinhada** com a culatra (fig. 51) e indica o sentido do orifício do percutor.

- 6) Coloque o percutor e a sua mola no orifício da culatra (fig. 52).



ΠΡΟΕΙΔΟΠΟΙΗΣΗ: Μετά την προσαρμογή της κεφαλής κλειστρου, **δεν πρέπει** να είναι ορατές οι επικλινείς επιφάνειες του στελέχους της.

- 5) Προσαρμόστε τον **πείρο** της κεφαλής στην ειδική οπή του στελέχους της περνώντας τον από τη σχισμή του κλειστρου (εικ. 51).

ΠΡΟΣΟΧΗ: Η γραμμή αναφοράς στην άκρη του πείρου πρέπει να **είναι ορατή και ευθυγραμμισμένη** με τον επιμήκη άξονα του κλειστρου (εικ. 51).

- 6) Τοποθετήστε τον επικρουστήρα με το ελατήριο του στην οπή του κλειστρου (εικ. 52).

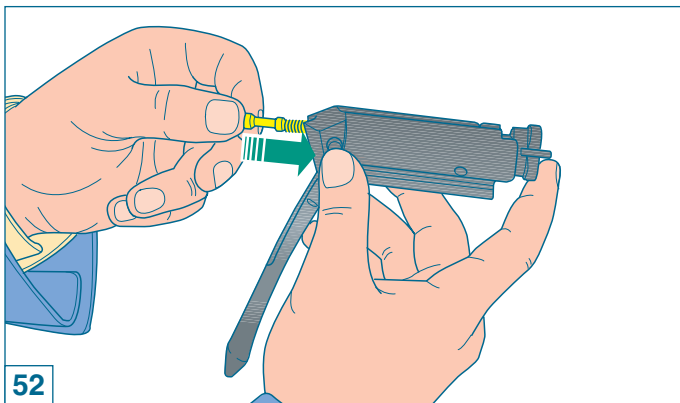



ATTENZIONE: accertarsi di aver montato **sempre** la molla del percussore.

- 7) Inserire **il perno arresto** percussore nel suo foro, in modo che blocchi il percussore (fig. 53).
- 8) Impugnare il gruppo calcio-caricatore e, tenendolo in posizione quasi orizzontale, inserire **il gruppo otturatore** nelle guide della carcassa (fig. 54).



NOTE: **always** make sure that the firing pin has been inserted together with its spring.

- 7) Insert the firing pin **retaining pin** in its seat, so as to block the firing pin (fig. 53).
- 8) Hold the stock receiver almost horizontally and insert the **bolt assembly** in its guide on the receiver (fig. 54).



ATTENTION: assurez-vous que vous avez **toujours** monté le ressort du percuteur.

- 7) Introduire **l'axe d'arrêt** du percuteur dans l'orifice de son logement de manière à ce qu'il bloque le percuteur (fig. 53).
- 8) Saisir le groupe crosse-caricasse et, en le tenant en position presque horizontale, insérer **le groupe obturateur** sur les guides de la carcasse (fig. 54).

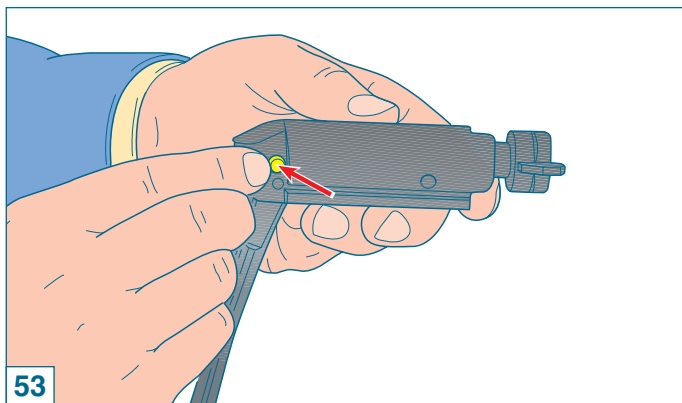



ATENCIÓN: asegúrese **siempre** de haber montado el resorte del percutor.

- 7) Introduzca el **eje de parada** del percutor en su agujero de alojamiento de manera que detenga el percutor (fig. 53).
- 8) Coja el grupo culata-carcasa y, manteniéndolo en posición casi horizontal, introduzca el **grupo obturador** en las coxideras de la carcasa (fig. 54).



ATENÇÃO: certifique-se **sempre** se colocou a mola juntamente com o percutor.

- 7) Insira o **troço final** do percutor no respectivo furo perpendicular, de modo a deixá-lo bloqueado (fig. 53).
- 8) Segurar o grupo coronha- báscula e mantê-lo em posição quase horizontal, para inserir o **grupo culatra** nas guias da báscula (fig. 54).



ΠΡΟΣΟΧΗ: Βεβαιωθείτε ότι δεν έχετε ξεχάσει το ελατήριο του επικρουστήρα.

- 7) Τοποθετήστε τον ειδικό **πείρο** στην οπή έτσι ώστε να σταθεροποιήσει τον επικρουστήρα (εικ. 53).
- 8) Πάρτε στο ένα χέρι την ομάδα κοντάκιο-κορμός και κρατώντας την σχεδόν οριζόντια, προσαρμόστε **τον μηχανισμό του κλείστρου** στους οδηγούς του κορμού (εικ. 54).

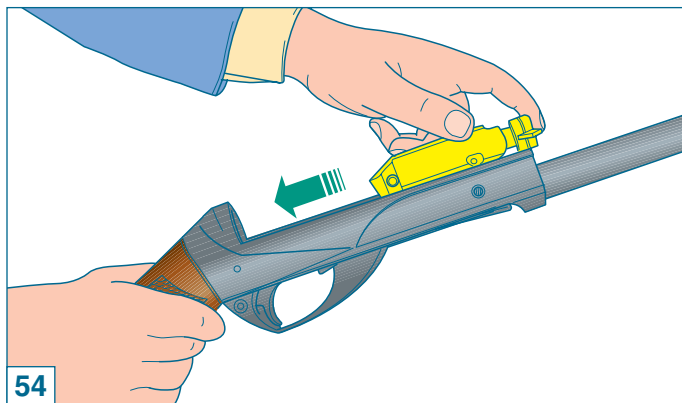



AVVERTENZA: la **biella otturatore**, passando sopra la guardia, deve posizionarsi **sul perno** guida molla biella, all'interno della carcassa a montaggio completato (fig. 55).

- 9) Portare **l'otturatore** in posizione di apertura tirando dal piano frontale della testa di chiusura (fig. 56); qualora l'otturatore non rimanga aperto, premere la leva discesa cartuccia nel senso indicato dalla freccia e ripetere l'operazione.



WARNING: make sure that the **link** slides over the trigger guard assembly and onto the recoil spring **plunger** inside the receiver once the bolt assembly is fully mounted (fig. 55).

- 9) Open **the bolt** by pulling back from the locking head face (fig. 56) until the bolt is locked open. If the bolt doesn't lock open, push the cartridge drop lever in the direction shown by the arrow and repeat the previous step.



ATTENTION: la **bielle de l'obturateur**, en passant au-dessus de la sous-garde, doit se positionner sur le **pivot** guide du ressort de bielle, à l'intérieur de la carcasse, une fois le montage achevé (fig. 55).

- 9) Amener **l'obturateur** dans sa position d'ouverture en le tirant par la partie frontale de la tête de fermeture (fig. 56), si l'obturateur ne reste pas ouvert, pousser le levier de montée de cartouche dans le sens de la flèche et répéter l'opération.

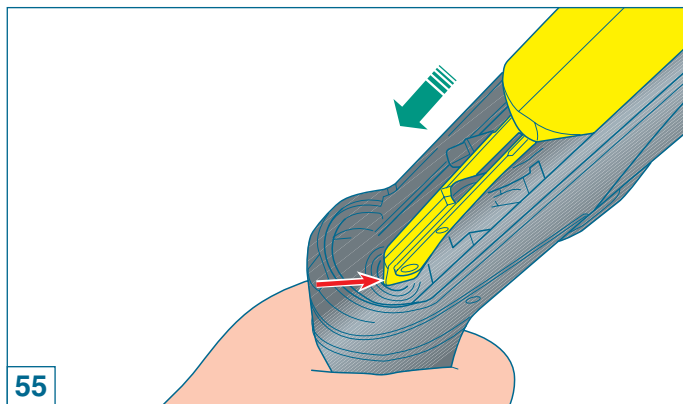



ADVERTENCIA: con el montaje terminado, **la biela del obturador**, pasando arriba del guardamonte, debe colocarse sobre **el eje** guía del resorte de la biela en el interior de la carcasa (fig. 55).

- 9) Lleve **el obturador** a la posición de apertura jalando desde el plano frontal de la cabeza de cierre (fig. 56); si el obturador no se queda abierto, pulse la palanca de descenso del cartucho en el sentido indicado por la flecha y repita la operación.



ADVERTÊNCIA: a **biela da culatra**, ao passar sobre o guarda-mato, deve posicionar-se no **tubo** de guia da biela, no interior da báscula sendo que a montagem está completa (fig. 55).

- 9) Coloque **a culatra** na posição de abertura puxando pelo plano anterior da cabeça rotativa (fig. 56); se a culatra não ficar aberta, pressione o cut-off no sentido indicado pela seta e repita a operação.



ΠΡΟΕΙΔΟΠΟΙΗΣΗ: Η **ουρά του κλείστρου** περνώντας πάνω από την σκανδαλοθήκη, πρέπει να τοποθετηθεί στον σωλήνα του ελατηρίου της ουράς του κλείστρου, στο εσωτερικό του κορμού (εικ. 55).

- 9) Ανοίξτε το κλείστρο πιέζοντας την κεφαλή από μπροστά (εικ. 56). Αν το κλείστρο δεν παραμείνει ανοικτό, πιέστε τον απελευθερωτή φυσιγγίων όπως υποδεικνύει το βέλος και επαναλάβετε την ενέργεια.

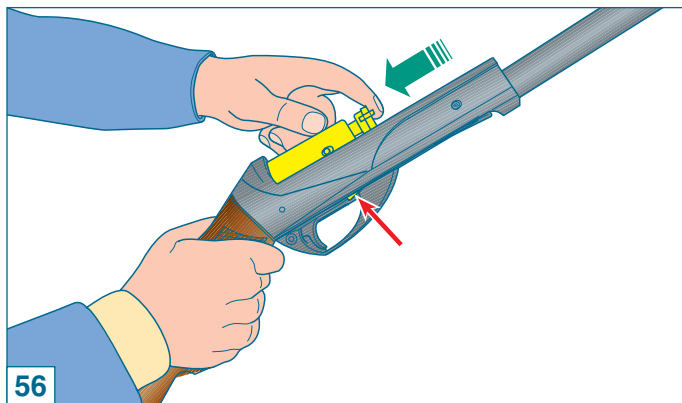



- 10) Prendere **il fodero** ed accostarlo alla carcassa in posizione leggermente avanzata rispetto all'otturatore (fig. 57).
- 11) Mantenendo **il fodero** aderente alla carcassa arretrarlo infilandolo sull'otturatore fino a completo montaggio in posizione di battuta posteriore sulla carcassa (fig. 58).
- 12) Inserire **la manetta** sul foro di sede dell'otturatore premendo a fondo (fig. 59).
- 13) **Completare** il montaggio dell'arma ripetendo, escluse le prime tre, tutte le operazioni di montaggio da fucile imballato descritte a pag. 18.

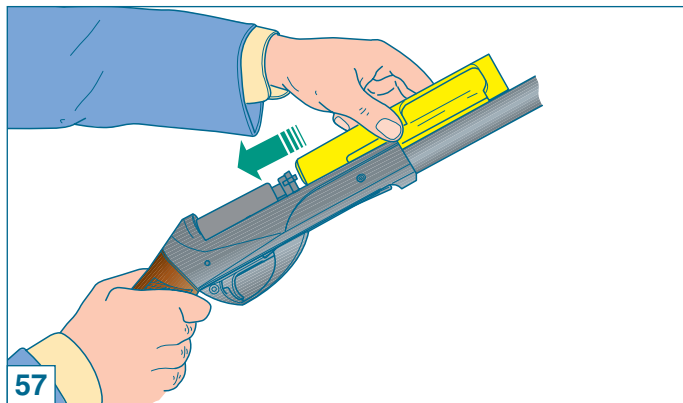

- 10) Bring **the cover** next to the receiver, slightly ahead of the bolt (fig. 57).
- 11) Slide **the cover** backward over the bolt, keeping it pressed close to the receiver, until it comes to a resting position against the receiver (fig. 58).
- 12) Push the bolt **lever** into its hole on the bolt until it fits snugly (fig. 59).
- 13) **Finish** assembling the shotgun by following all the steps (except the first three) outlined under the section "Assembly of Packaged Gun" page 18.



- 10) Prendre **la carcasse supérieure**, la juxtaposer à celle inférieure dans une position légèrement en avant par rapport à l'obturateur (fig. 57).
- 11) En gardant **la partie supérieure** de la carcasse serrée contre celle inférieure, la reculer et l'introduire sur l'obturateur jusqu'à ce qu'elle butte à l'arrière contre la carcasse inférieure (fig. 58).
- 12) Introduire **la manette** d'armement dans son orifice situé sur l'obturateur et pousser à fond (fig. 59).
- 13) **Compléter** le montage de l'arme en répétant, sauf pour ce qui concerne les trois premières, toutes les opérations du montage du fusil emballé décrites page 18.

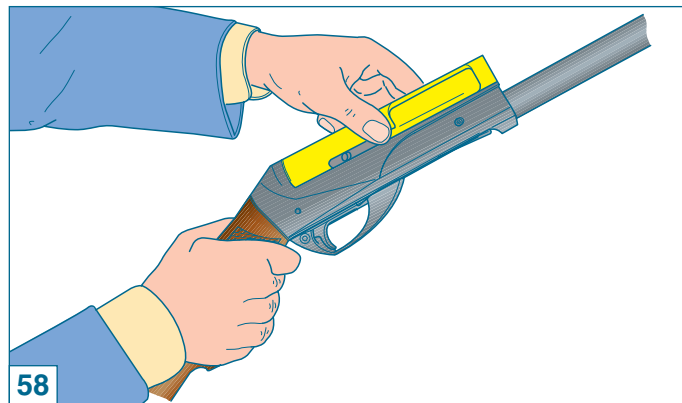



- 10) Coja **la cubierta** y acérquela a la carcasa en posición ligeramente avanzada respecto al obturador (fig. 57).
- 11) Manteniendo **la cubierta** unida a la carcasa retrocédala introduciéndola en el obturador hasta el montaje completo, hasta que enganche la posterior en la carcasa (fig. 58).
- 12) Introduzca **la maneta** en su agujero de alojamiento sobre el obturador presionando hasta el fondo (fig. 59).
- 13) **Complete** el montaje del arma repitiendo, excluidas las primeras tres, todas las operaciones de montaje del fusil embalado descritas en la página 19.



- 10) Coloque o **fodero** junto à bascula, ligeiramente à frente da culatra (fig. 57).
- 11) Coloque o **fodero** na parte superior da bscula, faa-o deslizar sobre o obturador e ate que encaixe perfeita e completamente na bscula (fig. 58).
- 12) Introduza a **manette** no furo do obturador premindo-a **bem** (fig. 59).
- 13) **Complete** a montagem da arma, repetindo todas as operaes de montagem da arma na embalagem, descritas na pg. 19 (excepto a trs primeiras).



- 10) Πάρτε το κάλυμμα και φρτε το κοντά στον κορμό, ελαφρώς πιο μπροστά από το κλείστρο (εικ. 57).
- 11) Κρατώντας πάντα το κάλυμμα κολλημένο τον κορμό, τραβήξτε το προς τα πίσω (πάνω από το κλείστρο) μέχρι να συναντήσει πίσω τον κορμό και να λάβει την τελική του θέση (εικ. 58).
- 12) Τοποθετήστε **τον μοχλό** στην οπή του κλείστρου πιζοντας καλά (εικ. 59).
- 13) **Ολοκληρώστε** τη συναρμολόγηση του όπλου ακολουθώντας όλα τα βήματα (εκτός των τριών πρώτων) που περιγράφονται στο κεφάλαιο «Συναρμολόγηση συσκευασμένου όπλου» στη σελίδα 19.

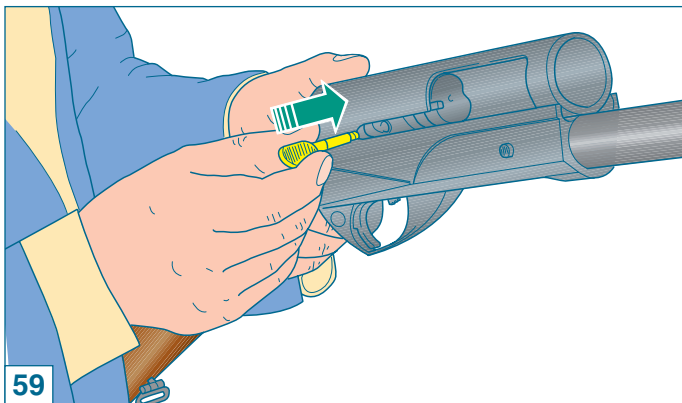



ACCESSORI E REGOLAZIONI

Variazione piega

TABELLA VARIAZIONE PIEGA			
Piastrino serraggio calcio (acciaio)		Spessore piega (plastica)	Valore piega tallone (mm)
Lettera di riferimento Destro	Mancino	Lettera di riferimento	
A	A-S	A	50 ± 1
B	B-S	B	55 ± 1
C	C-S	C	60 ± 1
D	D-S	D	63,5 ± 1

Istruzioni per l'abbinamento: Le lettere identificano i kit variazione piega. Le lettere **A-S B-S C-S D-S** identificano i piastrini serraggio calcio per **mancino**, da utilizzare esclusivamente su calci **con deviazione sinistra**. Per una corretta piega abbinare **sempre** piastrini e spessori **aventi stessa lettera**.



ACCESSORIES AND ADJUSTMENTS

Drop change

DROP CHANGE SCHEDULE			
Stock locking plate (steel)		Drop shim (plastic)	Drop value at heel (mm)
Reference letter R.H.	L.H.	Reference letter	
A	A-S	A	50 ± 1
B	B-S	B	55 ± 1
C	C-S	C	60 ± 1
D	D-S	D	63,5 ± 1

Coupling instruction: the drop change kits are identified by letters. **A-S B-S C-S D-S** letters refer to the stock locking plates for the **left-hand** shotgun to be used only **with left-hand** (cast-on) stocks. To ensure a correct drop, **always** match locking plates and shims having **the same letters**.



ACCESSOIRES ET REGLAGES

Variation de la pente de crosse

TABLEAU VARIATION PENTE			
Platine de serrage de la crosse (acier)		Epaisseur pente de crosse (plastique)	Valeur pente de crosse talon (mm)
Lettre de référence Droitier	Gaucher	Lettre de référence	
A	A-S	A	50 ± 1
B	B-S	B	55 ± 1
C	C-S	C	60 ± 1
D	D-S	D	63,5 ± 1

Mode de jumelage: Les lettres identifient le kit de variation de la pente de crosse. Les lettres **A-S B-S C-S D-S** identifient les platines de serrage de la crosse pour **gaucher**, à utiliser exclusivement sur les croses avec déviation à gauche. Pour une pente de crosse correcte **toujours** jumeler les platines et les épaisseurs **ayant la même lettre**.



ACCESORIOS Y REGULACIONES

Variación de la inclinación de la culata

TABLA VARIACIÓN DE LA INCLINACIÓN			
Plaquita apriete culata (acero)		Espesor inclinación (plástico)	Valor inclinación talón (mm)
Letra de referencia Derecho	Zurdo	Letra de referencia	
A	A-S	A	50 ± 1
B	B-S	B	55 ± 1
C	C-S	C	60 ± 1
D	D-S	D	63,5 ± 1

Instrucciones para la combinación: las letras identifican los kits de variación de la inclinación de la culata. Las letras **A-S B-S C-S D-S** identifican las plaquitas de ajuste culata para **zurdos**, a utilizar exclusivamente con culatas **con desviación izquierda**. Para una correcta inclinación combine siempre plaquitas y espesores **con la misma letra**.



ACESSÓRIOS E REGULAÇÕES

Varição da queda da coronha

TABELA VARIAÇÃO DA QUEDA CORONHA			
Kit variação (metálico)		Kit variação (plástico)	Valor inclinação em (mm)
Letra de referência Direitos	Esquerdos	Letra de referência	
A	A-S	A	50 ± 1
B	B-S	B	55 ± 1
C	C-S	C	60 ± 1
D	D-S	D	63,5 ± 1

Instruções: as letras identificam os kits de variação de queda da coronha. As letras **A-S, B-S, C-S, D-S** identificam as peças metálicas para armas **esquerdinas** e que devem ser utilizadas somente em **coronhas esquerdas**. Para ter uma inclinação correcta, combine sempre a peça metálica e plástica **com a mesma letra**.



ΑΞΕΣΟΥΑΡ ΚΑΙ ΡΥΘΜΙΣΕΙΣ

Αλλαγή κλίσεως

ΠΙΝΑΚΑΣ ΑΛΛΑΓΗΣ ΚΛΙΣΕΩΣ			
Πλακέτα κοντακίου (ατσάλι)		Δίσκος αλλαγής κλίσεως (πλαστικό)	Κλίση στο άνω μέρος του πέλματος (mm)
Γράμμα αναφοράς Δεξιόχειρες	Αριστερόχειρες	Γράμμα αναφοράς	
A	A-S	A	50 ± 1
B	B-S	B	55 ± 1
C	C-S	C	60 ± 1
D	D-S	D	63,5 ± 1

Οδηγίες για τον συνδυασμό των εξαρτημάτων: Τα γράμματα λειτουργούν ως αναγνωριστικά του σετ αλλαγής κλίσεως. Τα γράμματα **A-S, B-S, C-S, D-S** χαρακτηρίζουν τις πλακέτες για **αριστερόχειρες** και πρέπει να χρησιμοποιούνται αποκλειστικά και μόνο στα κοντάκια που έχουν **απόκλιση προς τα αριστερά**.

Για να ρυθμίσετε σωστά την κλίση, μην ξεχνάτε να συνδυάζετε **πάντα** τις πλακέτες και τους δίσκους **που φέρουν το ίδιο γράμμα**.



Prima di effettuare qualunque tipo di intervento sul vostro fucile, accertatevi sempre che camera di scoppio e serbatoio siano **completamente vuoti!** (Leggere attentamente le istruzioni di caricamento e scaricamento dell'arma).

Il fucile è predisposto con la piega originale di fabbrica richiesta per i vari mercati. Ove la stessa non garantisca un comodo imbracciamento e puntamento dell'arma e si rendesse pertanto necessaria una sua variazione, si può utilizzare l'apposito **"kit di variazione piega"** inserito nella confezione. Esso permette di realizzare altre due pieghe per ogni mercato.



Before starting any operation on your shotgun, make sure that the chamber and the magazine are unloaded! (Carefully read the instructions on gun loading and unloading).

The shotgun is supplied with the factory original drop demanded for the various markets. If the desired level of comfort for handling and aiming is not obtained and the drop requires adjustment, use the special **"drop change kit"** (provided inside the package).



Avant d'effectuer n'importe quel type d'intervention sur votre fusil, toujours vérifier que la chambre d'explosion et le magasin sont complètement vides! (Lire attentivement les instructions de chargement et de déchargement).

Le fusil est fourni avec la pente de crosse requise pour les différents marchés établie d'origine à l'usine. Cependant, au cas où celle-ci ne garantirait pas un épaulement et un pointage satisfaisants de l'arme, en requérant par conséquent sa variation, vous pourrez vous servir du **"kit de variation de la pente de crosse"** (fourni avec l'arme dans le même emballage) qui permet de réaliser deux autres pentes pour chaque marché.



Antes de realizar cualquier tipo de operación en su fusil, compruebe siempre que la cámara de explosión y el almacén estén completamente vacíos. (Lea atentamente las instrucciones para la carga y la descarga del arma).

El fusil está predispuesto con la inclinación originada de fábrica pedida por los diferentes mercados. Si dicha inclinación no garantizara una cómoda empuñadura y puntería del arma, y fuera necesaria una variación; puede utilizar el “**kit de variación de la inclinación de la culata**” que se encuentra en el paquete. Éste, permite obtener otras dos inclinaciones para cada mercado.



Antes de efectuar qualquer intervenção na sua arma, assegure-se que a câmara e o depósito estão vazios. (Leia atentamente as instruções de carregar e descarregar da arma).

A arma vem com inclinação original de fábrica pedida para os vários mercados. Se a dita inclinação não garantir a cómoda e adequada empuñadura e pontaria da arma, é portanto, necessária uma variação, utilize o “**Kit de variação de queda da coronha**” que é fornecido com a arma, este permite obter duas outras inclinações.



Πριν πραγματοποιήσετε οποιαδήποτε ενέργεια, βεβαιωθείτε ότι η θαλάμη και η αποθήκη είναι εντελώς άδειες!
(Διαβάστε προσεκτικά τις οδηγίες σχετικά με τη γέμιση και την απογέμιση του όπλου).

Το τουφέκι διατίθεται από το εργοστάσιο με την κλίση που ζητείται από τις διάφορες αγορές. Σε περίπτωση που η κλίση αυτή δεν σας εξασφαλίζει την άνεση στο κράτημα ή στη σκόπευση, έχετε τη δυνατότητα να την αλλάξετε χρησιμοποιώντας το ειδικό **ΣΕΤ ΑΛΛΑΓΗΣ ΚΛΙΣΕΩΣ** που θα βρείτε στη συσκευασία. Με τον τρόπο αυτό, μπορούν να ρυθμιστούν δύο ακόμα κλίσεις έτσι ώστε να ικανοποιούνται όλες οι αγορές.



Il kit è formato dal set **piastrino serraggio calcio** (in acciaio) e **spessore variazione piega** (in plastica) (fig. 60).

Ciascun elemento è **marcato con la lettera di piega corrispondente**.

Stabilite se la piega del calcio si adatta perfettamente alla vostra persona, o se sia troppo basso oppure troppo alto.

Se troppo basso, selezionare il set di regolazione precedente in ordine alfabetico (p.e. se lo spessore montato in fabbrica è marcato "C", passare a quello marcato "B" ed al corrispondente piastrino di serraggio calcio).



The kit consists of a **stock locking plate set** (metal) plus **drop change shims** (plastic) (fig. 60).

Each unit is **marked with the corresponding drop letter**.

The next step is to determine if your stock is too high or too low for you.

If it is too low, then you should select the previous adjustment set in alphabetical order (for example, if the shim mounted at factory is marked with "C", move to a "B" and to the corresponding stock locking plate).



Ce kit se compose du kit **platine** (acier) **serrage crosse** + kit **épaisseur** (plastique) **variation pente de crosse** (fig. 60).

Chaque élément est **marqué par la lettre de pente de crosse correspondante**.

Il s'agit maintenant d'établir si la pente de crosse s'adapte parfaitement à votre personne, ou si la crosse est trop basse ou trop haute.

Si elle est trop basse, sélectionner le kit de réglage qui la précède par ordre alphabétique (par exemple si l'épaisseur est marquée "C", passer à celle marquée "B" et à la platine de serrage de la crosse correspondante).

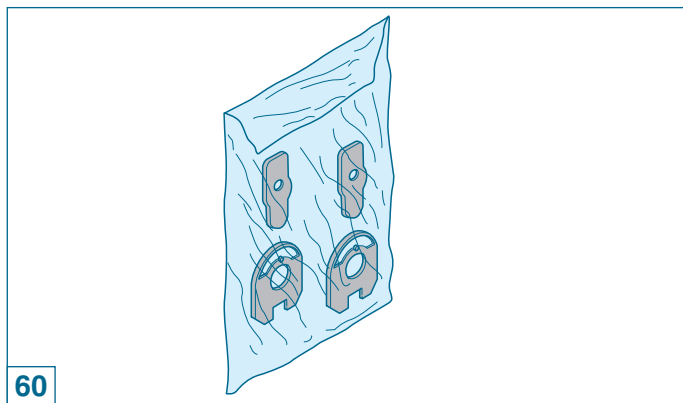



El kit está formado por el set **plaquita apriete culata** (de acero)/ **espesor variación de la inclinación de la culata** (de plástico) (fig. 60).

Cada elemento está marcado con la letra de la inclinación de la culata correspondiente.

Se debe establecer si la inclinación de la culata se adapta perfectamente a Usted o si la culata es demasiado baja o demasiado alta.

Si es demasiado baja: seleccione el set de regulación precedente en orden alfabético (por ejemplo; si el espesor montado en la fábrica está marcado con "C" pase a aquel marcado con "B" y a la correspondiente plaquita de apriete de la culata).



O kit é constituído por **uma placa** em aço e **uma outra espessura de variação da queda em plástico** (fig. 60).

Cada elemento está marcado com a letra de inclinação correspondente.

Deve estabelecer se a peça de inclinação montada na arma é adequada às suas necessidades ou se é muito alta ou muito baixa.

Se é muito baixa seleccione o set de regulação precedente por ordem alfabética (p. ex:) se a espessura montada de fábrica está marcado "C" passe ao marcado "B" e a **correspondente** peça metálica.



Το σετ αλλαγής κλίσεως αποτελείται από τις ατσάλινες πλακέτες κοντακίου και από τους πλαστικούς δίσκους αλλαγής κλίσεως (εικ. 60).

Κάθε κομμάτι φέρει το γράμμα της κλίσεως με την οποία αντιστοιχεί.

Κρατήστε το όπλο για να διαπιστώσετε αν η κλίση του κοντακίου ταιριάζει απόλυτα στο άτομο σας ή αν, αντιθέτως, το κοντάκιο είναι πολύ χαμηλό είτε πολύ ψηλό.

Αν είναι πολύ χαμηλό: επιλέξτε τη σειρά των εξαρτημάτων που φέρουν το προηγούμενο –σε αλφαβητική σειρά– γράμμα (για παράδειγμα, αν ο δίσκος κλίσεως από το εργοστάσιο φέρει το γράμμα «C», επιλέξτε το δίσκο με το γράμμα «B» και την αντίστοιχη πλακέτα κοντακίου).

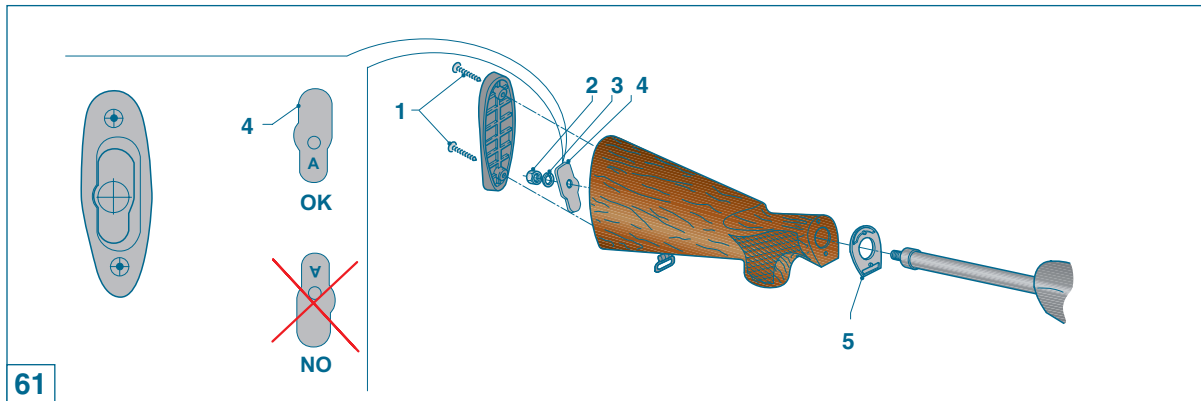



Il procedimento di sostituzione è molto semplice (fig. 61):

- 1) Svitare **le due viti "1" di fissaggio** del calciolo (cacciavite a croce).

AVVERTENZA: per non danneggiare i calcioli in gomma, **spalmare** la punta del cacciavite con vaselina o grasso.

- 2) Svitare **il dado di bloccaggio calcio "2"** (chiave esagonale da 13 mm).
- 3) **Sfilare** dal tubo guida molla biella **il calcio con dado "2", rondella elastica "3" e piastrino calcio "4"** (che riporta stampigliata la lettera specifica di valore piega) e **lo spessore piega "5"**.
- 4) Montare il nuovo set piega. Osservare come tutti i piastrini calcio **presentino** una sporgenza più marcata da un lato: rimontarli correttamente nel calcio, **alloggiandoli nella forma** appositamente ricavata nel legno.
- 5) Montare sul tubo guida molla biella **lo spessore piega selezionato "5"**, con il lato **stampigliatura lettera** rivolto verso il calcio ed il lato col **pernetto** rivolto verso la carcassa (il pernetto trova alloggiamento in un foro sul retro della carcassa stessa).



The replacement procedure is very easy (fig. 61):

- 1) Unscrew the **two fixing screws "1"** from the butt plate (using a Philipps screwdriver).

WARNING: to avoid tearing the rubber recoil pad, **apply** a light coat of vaseline or grease to the shaft of the screwdriver.

- 2) Unscrew the **stock retaining nut "2"** (using a 13 mm hexagon wrench).
- 3) The **stock** along with the **retaining nut "2"**, the **lock washer "3"** and the **retaining plate "4"** (with correct letter stamped on it) and the stock **spacer "5"** will now all **slide off** the recoil spring tube.
- 4) Now you are ready to install the new drop kit. Note that all the retaining plates **have** a larger wing on one side than the other: therefore they must be properly **re-inserted into the stock** to fit into the wooden recess provided for them.
- 5) Place your **selected stock shim "5"** on the recoil spring tube first, with the **stamped letter** facing toward the stock and the small **stud** facing the receiver (this stud fits into a small hole in the back of the receiver itself).



La marche à suivre pour le remplacement est très simple (fig. 61):

- 1) A l'aide d'un tournevis avec tête en croix, dévisser **les deux vis de fixation "1"** de la plaque de couche.

ATTENTION: pour ne pas endommager les plaques de couche en caoutchouc, **enduire** la pointe du tournevis avec de la vaseline ou de la graisse.

- 2) A l'aide d'une clé à tube hexagonale de 13 mm dévisser **l'écrou de blocage crosse "2"**.
- 3) **Dégager** du tube guide de ressort de bielle **la crosse avec l'écrou de serrage "2", la rondelle élastique "3", la platine de crosse "4"** (avec l'estampillage de la lettre indiquant la valeur de la pente de crosse) et **l'épaisseur de la pente de crosse "5"**.
- 4) Monter le nouveau kit de pente de crosse. Notez que toutes les platines de crosse **présentent** une saillie plus marquée d'un côté: les remonter correctement dans la crosse pour les **faire s'emboîter dans la forme** prévue à cet effet, obtenue dans le bois.
- 5) Monter sur le tube guide de ressort de bielle **l'épaisseur de la pente de crosse sélectionnée "5"**, le côté présentant la **lettre estampillée** étant tournée vers la crosse et celui avec **le goujon** vers la carcasse (le goujon est logé dans un trou sur le dos de la carcasse).



El procedimiento de sustitución es muy sencillo (fig. 61):

- 1) Destornille los **dos tornillos de fijación "1"** de la cantonera (destornillador de cruz).

ADVERTENCIA: para no dañar las cantoneras de goma, **unte** la punta del destornillador con vaselina o grasa.

- 2) Destornille la **tuerca de bloqueo de la culata "2"** (llave hexagonal de 13 mm).
- 3) **Quite** del tubo de la guía resorte biela, la **culata con tuerca "2"**, la **arandela elástica "3"** y la **plaquita de la culata "4"** (que está marcada con la letra específica del valor de inclinación) y el **espesor de inclinación "5"**.
- 4) Monte el nuevo set de inclinación. Observe como todas las plaquitas culata **presentan** un saliente más marcado de un lado: vuelva a montarlos correctamente en la culata para que **alojen en la forma** conseguida en la madera.
- 5) Monte sobre el tubo guía resorte biela el **espesor de inclinación seleccionado "5"**, con el lado **marcado con la letra** hacia la culata y aquel con el **perno** hacia la carcasa (el perno encuentra alojamiento en un hoyo en la parte de atrás de la carcasa).



O procedimento para substituição é muito simples (fig. 61):

- 1) Desapertar os **dois parafusos de fixação "1"** da chapa de couce.

ADVERTÊNCIA: para não danificar a chapa de couce de borracha, **ponha** vaselina ou gordura na ponta da chave.

- 2) Desapertar a **porca de fixação da coronha "2"** com chave hexagonal de 13 mm.
- 3) Agora a coronha, juntamente com a **porca de fixação da coronha "2"**, a **anilha de mola "3"** e a **chapa de variação "4"** (com a letra indicativa da queda gravada) e a **chapa de variação de plástico "5"** deslizam facilmente pelo tubo da mola recuperadora.
- 4) Colocar correctamente o novo kit de queda. Verifique se as placas estão bem assentes ou **se têm** um lado mais elevado, neste caso monte-as nova e correctamente na coronha, **alojando-as nas** concavidades da coronha.
- 5) Montar no tubo de recuperação a **peça de queda seleccionada "5"** com o lado da **letra estampada** virado para a coronha e o lado com o **perne** virado para a báscula, o perne encontra a cama num furo na parte traseira da báscula.



Η διαδικασία αντικατάστασης των εξαρτημάτων είναι ιδιαίτερα απλή (εικ. 61):

- 1) Ξεβιδώστε τις **δύο βίδες «1» του πέλματος** με ένα σταυροκατσάβιδο.

ΠΡΟΕΙΔΟΠΟΙΗΣΗ: Για να προστατέψετε τα πέλματα από καουτσούκ, αλείψτε τη μύτη του σταυροκατσάβιδου με βαζελίνη ή γράσο.

- 2) Χρησιμοποιώντας εξαγωνικό κλειδί 13 mm, αφαιρέστε το **παξιμάδι «2»** που στερεώνει το κοντάκι.
- 3) Αφαιρέστε από το σωλήνα κοντακίου: το **κοντάκι με το παξιμάδι «2»**, την **ασφάλεια «3»**, την **πλακέτα κοντακίου «4»** (που φέρει τυπωμένο πάνω της το γράμμα που αντιστοιχεί σε μια συγκεκριμένη κλίση) και **τον δίσκο αλλαγής κλίσεως «5»**.
- 4) Είστε, πλέον, έτοιμοι για την προσαρμογή του σετ εξαρτημάτων αλλαγής κλίσεως που επιλέξατε. Παρατηρήστε τις πλακέτες του κοντακίου: **παρουσιάζουν** μια πιο έντονη προεξοχή στην μια πλευρά. Φροντίστε να τις τοποθετήσετε σωστά στο κοντάκι έτσι ώστε να **εφάπτονται τέλεια** του ξύλου.
- 5) Περάστε στο σωλήνα κοντακίου: **τον δίσκο αλλαγής κλίσεως «5»** που επιλέξατε. Βεβαιωθείτε ότι η πλευρά **που φέρει τυπωμένο το γράμμα** κοιτάει το κοντάκι. Η πλευρά με το **καρφάκι**, αντιθέτως, πρέπει να είναι γυρισμένη προς τον κορμό του όπλου. Το καρφάκι προσαρμόζεται στην ειδική οπή που βρίσκεται στο πίσω μέρος του ίδιου του κορμού.



- 6) Posizionare la canna verso il pavimento e montare il **calcio**, cercando di mantenerlo in posizione mentre infilate il corrispondente **piastrino "4"** nel calcio stesso. Accertarsi del corretto alloggiamento del piastrino nella propria sede nel legno.
- 7) Montare **rondella elastica "3"** e **dado "2"** sul tubo guida molla biella e **serrare a fondo**.
- 8) Rimontare il calciolo, previo perfetto allineamento al calcio.

AVVERTENZA: a sostituzione del calcio avvenuta, assicurarsi che questo sia regolarmente bloccato alla carcassa. Dopo i primi colpi sparati ripetere il controllo ed in caso di necessità procedere ad ulteriore bloccaggio del calcio stesso smontando nuovamente il calciolo dell'arma e serrando ancora il dado con l'apposita chiave.

Variando la piega del fucile ne avete ovviamente cambiato la posizione di sparo: è **opportuno** effettuare una serie di tiri per assicurarsi che la nuova configurazione si adatti alla vostra corporatura e al vostro stile.



- 6) Turn the shotgun barrel towards the floor and place the **stock**, keeping it in position while the corresponding retaining **plate "4"** is inserted into the stock itself. Make sure that the plate fits exactly into its wooden recess.
- 7) Place the **lock washer "3"** and the retaining **nut "2"** on the recoil spring tube and **re-tighten it firmly**.
- 8) The butt plate can now be aligned and screwed back into place to complete the drop change.

WARNING: once stock has been replaced, make sure that it is correctly retained to the receiver. After having fired the first few rounds, repeat check and if necessary, remove butt plate and tighten the stock nut further with the use of the appropriate wrench.

Remember that when you alter the stock drop of a shotgun you are actually altering the impact point of the gun as well: it is therefore **necessary** to shoot first some clay targets in order to verify if your impact point is correct for your dimensions and style of shooting.



- 6) Placer le canon vers le sol et monter le **la crosse** en essayant de la maintenir en position lorsque vous introduisez la **platine "4"** sur la crosse. Vérifiez que la platine s'emboîte parfaitement dans son siège en bois.
- 7) Monter le **rondelle élastique "3"** et l'**écrou "2"** sur le tube guide de ressort de bielle et **serrer à fond**.
- 8) Remonter la plaque de couche en veillant à ce qu'elle s'aligne parfaitement avec la crosse.

AVERTISSEMENT: après avoir remplacé la crosse, assurez-vous que celle-ci est régulièrement bloquée à la carcasse. Après avoir tiré les premiers coups, répéter le contrôle et, si nécessaire, bloquer ultérieurement la crosse en démontant de nouveau la plaque de couche de l'arme et en serrant encore l'écrou avec la clé prévue à cet effet.

En variant la pente de crosse de votre fusil vous avez naturellement altéré sa position de tir: **il est opportun** d'effectuer une série de tirs pour vous assurer que cette nouvelle configuration s'adapte parfaitement à votre taille et à votre style.



- 6) Oriente el cañón hacia el piso y monte la **culata** manteniéndola en posición mientras introduce la **plaquita** correspondiente "4" en la culata. Asegúrese del correcto alojamiento de la plaquita en su sede en la madera.
- 7) Monte la **arandela elástica "3" y la tuerca "2"** sobre el tubo guía resorte biela y **fije bien**.
- 8) Vuelva a montar la cantonera, previa perfecta alineación con la culata.

ADVERTENCIA: una vez sustituida la culata, asegúrese de que esté regularmente fijada en la carcasa. Después de los primeros disparos repita el control y si fuera necesario, vuelva a fijar la culata desmontando nuevamente la cantonera del arma y fijando la tuerca con la llave.

Variando la inclinación del fusil obviamente ha cambiado la posición de disparo: **es oportuno** realizar una serie de tiros para verificar que la nueva configuración se adapte a su cuerpo y a su estilo.



- 6) Virar o **cano** na direcção do chão enquanto coloca a chapa de **queda de metal seleccionada "4"** na coronha. Certifique-se que esta chapa fica correctamente colocada.
- 7) Colocar a **anilha de mola "3"** e apertar a **porca de fixação "2"** no tubo da mola recuperadora para bloquear as peças, **fixando a coronha à báscula**.
- 8) Recolocar a chapa de couce em perfeito alinhamento com a coronha.

ADVERTÊNCIA: uma vez substituída a coronha, certifique-se que esta está regularmente ajustada à báscula. Após os primeiros disparos repita o controlo e em caso de necessidade proceda à alteração bloqueio da coronha desmontando novamente a chapa de couce e aperte novamente a porca com a respectiva chave.

Ao variar a queda, obviamente modificou a linha de mira, **sendo oportuno** e desejável efectuar uma série de disparos para verificar se a nova configuração é a adequada ao seu estilo e fisionomia.



- 6) Στρέψτε την κάννη προς το πάτωμα και τοποθετήστε το **κοντάκιο** προσπαθώντας να το κρατήσετε σταθερά στη θέση του ενώ προσαρμόζετε την αντίστοιχη **πλακέτα «4»** στο ίδιο το κοντάκι. Βεβαιωθείτε ότι η πλακέτα τοποθετήθηκε σωστά στην ειδική ξύλινη υποδοχή του κοντακίου.
- 7) Περάστε την **ασφάλεια «3»** και το **παξιμάδι «2»** στο σωλήνα κοντακίου και **σφίξτε καλά**.
- 8) Βιδώστε το πέλμα αφού πρώτα το ευθυγραμμίσετε τέλεια με το κοντάκιο.

ΠΡΟΣΟΧΗ: Με την ολοκλήρωση των παραπάνω ενεργειών βεβαιωθείτε ότι το κοντάκιο είναι σωστά στερεωμένο στον κορμό. Μετά από τις πρώτες βολές πραγματοποιήστε νέο έλεγχο. Αν είναι απαραίτητο, σφίξτε και πάλι το κοντάκιο αφαιρώντας, πρώτα, το πέλμα και σφίγγοντας το παξιμάδι με το ειδικό κλειδί.

Μην ξεχνάτε ότι αλλάζοντας την κλίση του κοντακίου αλλάζει και η θέση βολής. Επομένως, **καλό θα ήταν** να πραγματοποιήσετε ορισμένες δοκιμαστικές βολές για να διαπιστώσετε την τέλεια προσαρμογή του όπλου στις ανάγκες σας.



Bindelle intercambiabili

Prima di effettuare qualunque tipo di intervento sul vostro fucile, accertatevi sempre che camera di scoppio e serbatoio siano completamente vuoti! (Leggere attentamente le istruzioni di caricamento e scaricamento dell'arma).

Come standard, l'arma è dotata della bindella da 8 mm.

La sua sostituzione con le altre versioni è di facile esecuzione, agendo come segue:

- 1) **Svitare e togliere** la vite di fissaggio bindella, posizionata sull'estremità anteriore della canna, all'altezza del mirino (figg. 62-63).



Interchangeable rib barrels

Before starting any operation on your shotgun, make sure that the chamber and the magazine are unloaded! (Carefully read the instructions on gun loading and unloading).

As standard, the shotgun is equipped with an 8 mm ventilated rib barrel.

The rib can be easily replaced, following the instructions below:

- 1) **Unscrew and remove** the rib-barrel fixing screw, which is placed on the front end of the barrel, on the level of the front sight (figs. 62-63).



Bandes interchangeableables

Avant d'effectuer n'importe quel type d'intervention sur votre fusil, toujours vérifier que la chambre d'explosion et le magasin sont complètement vides! (Lire attentivement les instructions de chargement et de déchargement).

L'arme est fournie standard avec la bande de 8 mm.

Elle peut être facilement remplacée avec les autres versions en suivant la marche ci-dessous:

- 1) **Desserrer et retirer** la vis de fixation de la bande, placée sur l'extrémité avant du canon, à la hauteur du guidon (figs. 62-63).

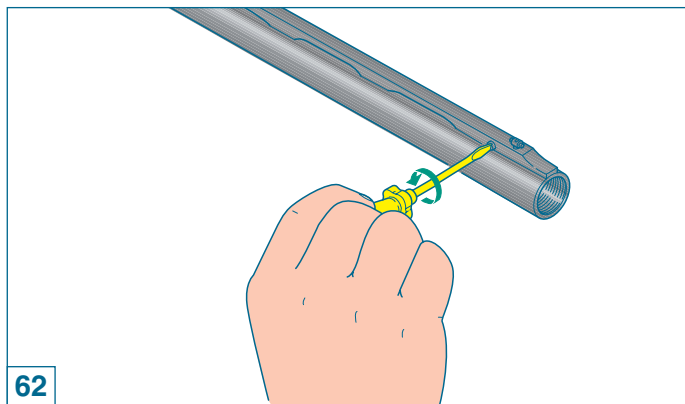



Nervios del cañón intercambiables

Antes de realizar cualquier tipo de operación en su fusil, compruebe siempre que la cámara de explosión y el almacén estén **completamente vacíos**. (Lea atentamente las instrucciones para la carga y la descarga del arma).

En la versión estándar, el arma está dotada de un nervio de 8 mm.

Su sustitución con las otras versiones es muy sencilla, actúe como se explica a continuación:

- 1) **Destornille y quite** los tornillos de fijación del nervio colocado en la extremidad anterior del cañón, a la altura de la mira (figs. 62-63).

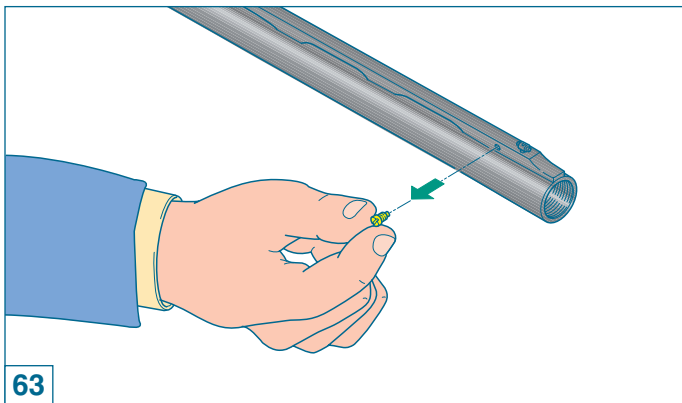

Fitas permutáveis

Antes de efectuar qualquer intervenção na sua arma, assegure-se que a câmara e o depósito estão vazios.

(Leia atentamente as instruções de carregar e descarregar da arma).

Montada na arma vem a fita de caça de 8 mm.

A sua substituição é extremamente fácil:

- 1) **Desapertar e retirar** o parafuso de fixação da fita, posicionada na extremidade anterior do cano, à altura do ponto de mira (fig. 62-63).



Ρίγες με δυνατότητα αλλαγής

Πριν πραγματοποιήσετε οποιαδήποτε ενέργεια, βεβαιωθείτε ότι η θαλάμη και η αποθήκη είναι εντελώς άδειες!

(Διαβάστε προσεκτικά τις οδηγίες σχετικά με τη γέμιση και την απογέμιση του όπλου).

Ο βασικός εξοπλισμός του τουφεκιού περιλαμβάνει μια ρίγα 8 mm.

Αν επιθυμείτε να την αντικαταστήσετε με κάποιο άλλο είδος ρίγας, μπορείτε να το πράξετε εύκολα ακολουθώντας τα παρακάτω βήματα:

- 1) **Ξεβιδώστε κι αφαιρέστε** τη βίδα της ρίγας που βρίσκεται στο μπροστινό μέρος της κάννης, κοντά στο στόχαστρο (εικ. 62-63).



- 2) **Sollevare e sfilare** la bindella dagli alloggiamenti sulla canna, tirandola in avanti (figg. 64-65).
- 3) Procedere al montaggio della bindella desiderata, avendo cura di **calzare correttamente** gli alloggiamenti, facendo poi **aderire** la bindella stessa alla canna per tutta la sua lunghezza (figg. 66-67-68).



- 2) **Lift and extract** the rib-barrel from the seat on the barrel pulling it forward (figs. 64-65).
- 3) Place the required rib-barrel, taking care to **properly insert** the housings, then **set** the rib along the barrel for the whole length (figs. 66-67-68).



- 2) **Lever et dégager** la bande de ses logements sur le canon en la tirant vers l'avant (figs. 64-65).
- 3) Procéder au montage de la bande désirée, en ayant soin de **chausser correctement** les logements, en faisant ensuite **adhérer** cette même bande au canon sur toute sa longueur (figs. 66-67-68).

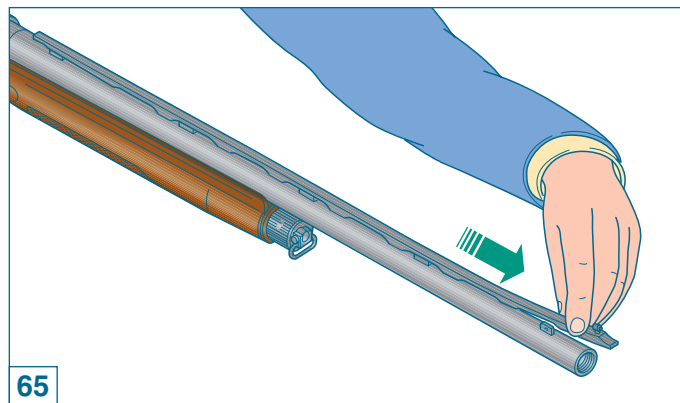
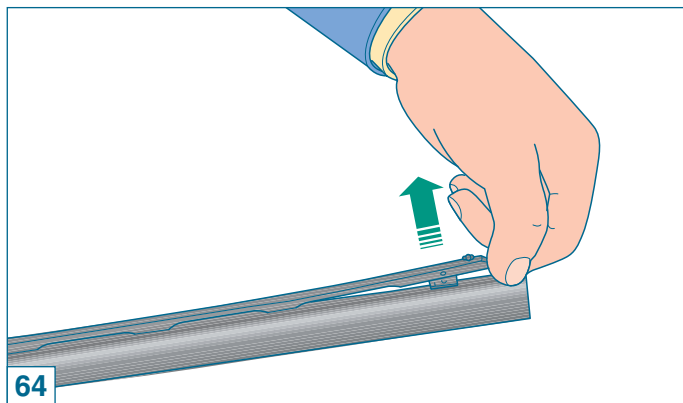



- 2) **Levante y quite** el nervio de su lugar en el cañón, jalándolo hacia adelante (figs. 64-65).
- 3) Monte el nervio deseada, procurando **colocarlo correctamente** en su alojamiento, **adhiriéndolo** a lo largo del cañón (figs. 66-67-68).



- 2) **Levantar e retire** a ponta da fita e faça-a **deslizar** para a frente (fig. 64-65).
- 3) Proceder à montagem da fita pretendida, tendo o cuidado de a **encaixar correctamente** nos apoios, fazendo-a depois **aderir** ao cano em todo o seu comprimento (fig. 66-67-68).



- 2) **Σηκώστε και αφαιρέστε** τη ρίγα από τη θέση της τραβώντας την προς τα εμπρός. (εικ. 64-65).
- 3) Τοποθετήστε τη ρίγα που επιθυμείτε προσέχοντας να προσαρμοστεί σωστά στις ειδικές υποδοχές. Εν συνεχεία φροντίστε η ρίγα να εφάπτεται της κάννης σε όλο το μήκος της (εικ. 66-67-68).

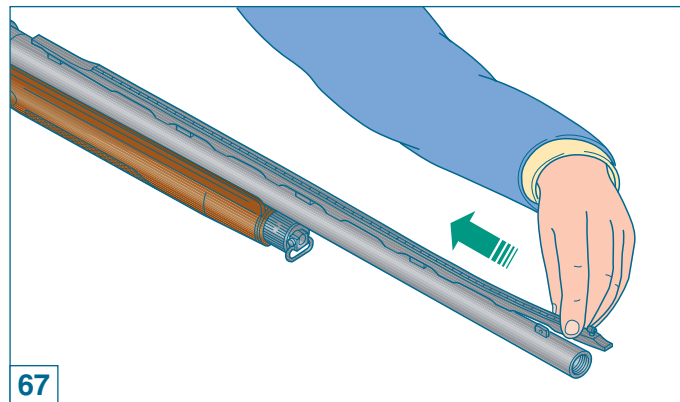
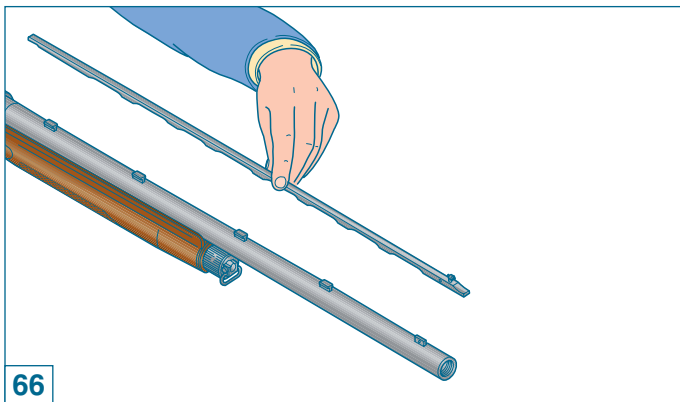



- 4) **Bloccare** la bindella con la vite di fissaggio (figg. 69-70).



- 4) **Fix** the rib barrel with the fixing screw (figs. 69-70).



- 4) **Immobiliser** la bande à l'aide de la vis de fixation (figs. 69-70).

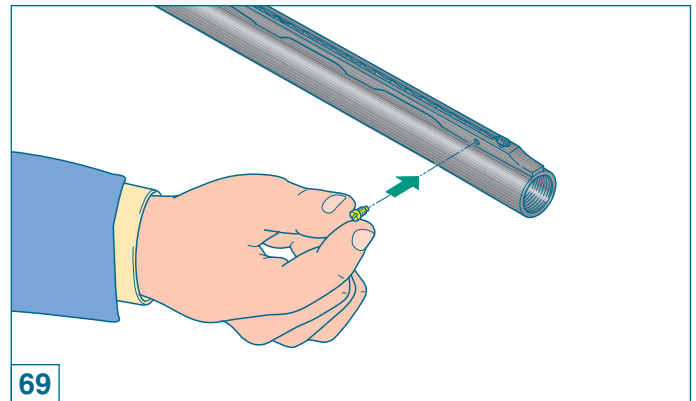
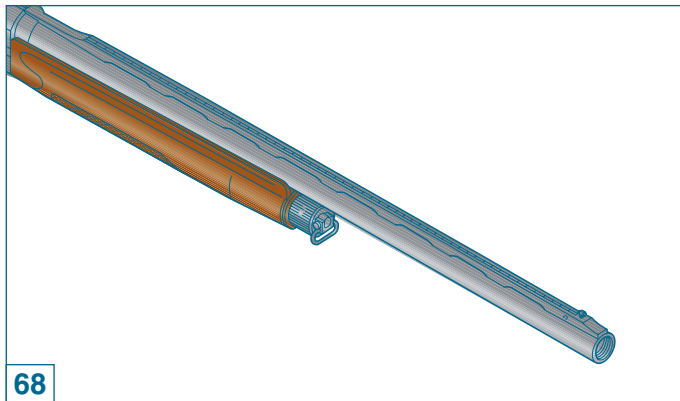



4) **Bloquee** el nervio con el tornillo de fijación (figs. 69-70).



4) **Fixá-la** com o respectivo parafuso (fig. 69-70).



4) Στερεώστε καλά τη ρίγα βιδώνοντας την ειδική βίδα (εικ. 69-70).

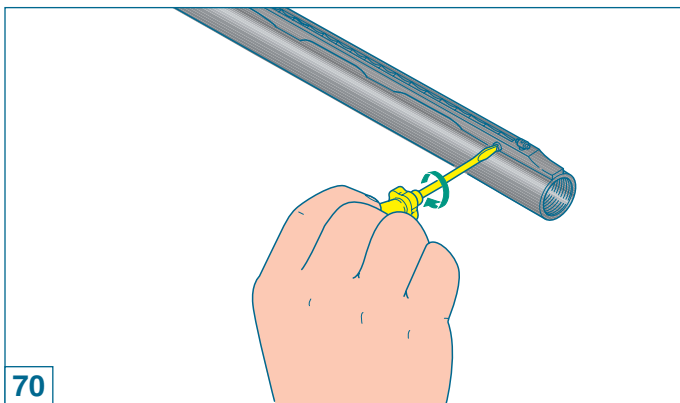



Strozzatore interno

Prima di effettuare qualunque tipo di intervento sul vostro fucile, accertatevi sempre che camera di scoppio e serbatoio siano **completamente vuoti!** (Leggere attentamente le istruzioni di caricamento e scaricamento dell'arma).

Le canne con strozzatori interni hanno in dotazione vari tipi di strozzatori.

Per cambiare o pulire lo strozzatore interno agire nel seguente modo:

- 1) **Svitare** lo strozzatore interno utilizzando la speciale **chiave dentata** in dotazione all'arma e sfilarlo completamente dalla sede della canna (fig. 71).



Internal choke

Before starting any operation on your shotgun, make sure that the chamber and the magazine are **unloaded!** (Carefully read the instructions on gun loading and unloading).

The barrels with internal chokes are equipped with various types of choke tubes.

To change or clean the internal choke, proceed as follows:

- 1) **Unscrew** the internal choke using the special **choke wrench** supplied with the shotgun and extract it completely from the barrel seat (fig. 71).



Choke intérieur

Avant d'effectuer n'importe quel type d'intervention sur votre fusil, toujours vérifier que la chambre d'explosion et le magasin sont **complètement vides!** (Lire attentivement les instructions de chargement et de déchargement de l'arme).

Les canons avec choke interne ont en dotation différents types de chokes.

Pour remplacer ou nettoyer le choke intérieur intervenir de la manière suivante:

- 1) **Dévisser** le choke intérieur en utilisant la **clé dentée** spéciale fournie avec l'arme et le dégager complètement du siège du canon (fig. 71).

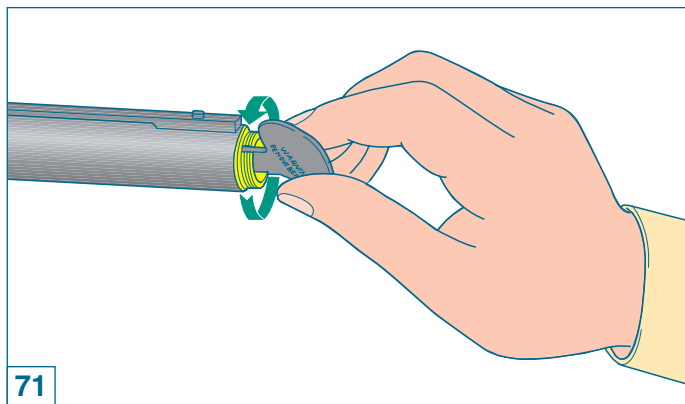



Εστραγγυλador interno

Antes de realizar cualquier tipo de intervención en su fusil, asegúrese siempre de que la cámara de explosión y el almacén estén completamente vacíos. (Lea atentamente las instrucciones para la carga y descarga del arma).

Los cañones con estranguladores internos tienen en dotación varios tipos de estranguladores.

Para cambiar o limpiar el estrangulador interno actúe como se explica a continuación:

- 1) **Destornille** el estrangulador interno utilizando la **llave dentada** en dotación con el arma y quítelo completamente de su alojamiento en el cañón (fig. 71).



Choques interiores

Antes de efectuar qualquer intervenção na sua arma, assegure-se que a câmara e o depósito estão vazios.

(Leia atentamente as instruções de carregar e descarregar da arma).

Os canos de choques interiores são fornecidos com vários tipos de choques.

Para mudar ou limpar os choques interiores proceder do seguinte modo:

- 1) **Desapertar** o choque interior utilizando a **chave** na embalagem da arma (fig. 71) e retire-o completamente da sede do cano.



Εσωτερικό τσοκ

Πριν πραγματοποιήσετε οποιαδήποτε ενέργεια, βεβαιωθείτε ότι η θαλάμη και η αποθήκη είναι εντελώς άδειες!

(Διαβάστε προσεκτικά τις οδηγίες σχετικά με τη γέμιση και την απογέμιση του όπλου).

Οι κάννες με εσωτερικά τσοκ διαθέτουν - από τον βασικό εξοπλισμό τους- διάφορα είδη τσοκ.

Για να αλλάξετε ή να καθαρίσετε το εσωτερικό τσοκ, ακολουθείστε τα παρακάτω βήματα:

- 1) **Ξεβιδώστε** το εσωτερικό τσοκ (με το ειδικό **οδοντωτό κλειδί** που περιλαμβάνεται στον βασικό εξοπλισμό του τουφεκιού) και αφαιρέστε το από την θέση του (εικ. 71).



- 2) Qualora la sede filettata dello strozzatore sulla canna **sia molto sporca**, pulirla.
- 3) Rimontare nella sede canna il tipo di strozzatore desiderato, avendo cura di **inserirlo** all'interno della canna dalla **parte non filettata** (fig. 72): avvitarlo poi sul filetto della canna stessa.

ATTENZIONE: lo strozzatore correttamente montato **non deve sporgere** dalla volata della canna.



- 2) If the threaded seat of the choke on the barrel **is too dirty**, clean it.
- 3) Reassemble on the barrel seat the kind of choke required, taking care to **insert the non-threaded part** inside the barrel, before screwing the choke on the barrel's thread (fig. 72).

NOTE: when choke is correctly mounted, it **must not protrude** from the barrel's muzzle.



- 2) Au cas où le siège fileté du choke sur le canon **serait très encrassé**, le nettoyer.
- 3) Remonter sur le canon le type de choke désiré en ayant soin **d'introduire la partie non filetée du choke** à l'intérieur du canon avant de serrer le choke sur le filet du canon (fig. 72).

ATTENTION: un choke correctement monté **ne doit pas dépasser** de l'extrémité du canon.

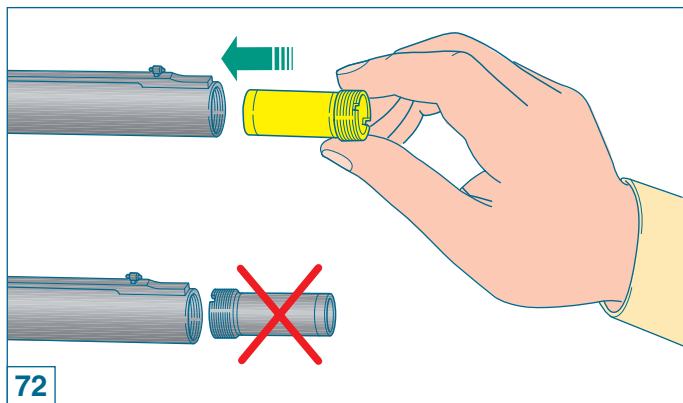



- 2) Si el alojamiento fileteado del estrangulador del cañón **está muy sucio**, límpielo.
- 3) Vuelva a montar en el alojamiento del cañón el tipo del estrangulador deseado, procurando **introducir la parte no fileteada del** estrangulador en el interior del cañón antes de atornillarlo en el filete del cañón (fig. 72).

ATENCIÓN: el estrangulador correctamente montado **no debe sobresalir** de la boca del cañón.



- 2) Limpar a rosca interior do cano quando **estiver suja**.
- 3) Coloque na sede do cano o choque pretendido, tendo cuidado de **inserir** aparte **da rosca** do **choque** no interior do cano antes de o apertar (fig. 72).

ATENÇÃO: o choque quando correctamente colocado, deve **estar à face** do cano.



- 2) Αν η σπειροειδής υποδοχή του τσοκ στην κάννη είναι πολύ βρώμικη, καθαρίστε την.
- 3) Τοποθετήστε στην κάννη το τσοκ που επιλέξατε φροντίζοντας να **εισάγετε** στο εσωτερικό της κάννης **το λείο (μη σπειροειδές)** μέρος του τσοκ. Στη συνέχεια, βιδώστε το τσοκ στην ειδική σπειροειδή υποδοχή της κάννης (εικ. 72).

ΠΡΟΣΟΧΗ: Το τσοκ που έχει τοποθετηθεί σωστά **δεν προεξέχει** από το στόμιο της κάννης.



- 4) Completare il montaggio dello strozzatore avvitandolo **con forza** con l'apposita chiave dentata (fig. 73).

ATTENZIONE: prima di riutilizzare l'arma assicurarsi di aver tolto la chiave per strozzatore **dalla volata** della canna.

Prima di lasciare l'arma inutilizzata per un lungo periodo, è consigliabile la pulizia dello strozzatore interno e della sua sede nella volata della canna.



- 4) Finish the assembly of the choke by screwing it **firmly** using the choke wrench (fig. 73).

NOTE: before re-using the shotgun, **make sure that the choke wrench has been removed** from the barrel's muzzle.

Before the shotgun is put away, cleaning the internal choke and relative barrel thread is recommended.



- 4) Compléter le montage du choke en le serrant **avec force** à l'aide de la clé dentée spéciale (fig. 73).

ATTENTION: avant d'utiliser de nouveau l'arme, **s'assurer d'avoir retiré** la clé pour le choke **de l'extrémité** du canon.

Avant de laisser l'arme inutilisée pendant une longue période il est conseillé de nettoyer le choke intérieur ainsi que son filetage.

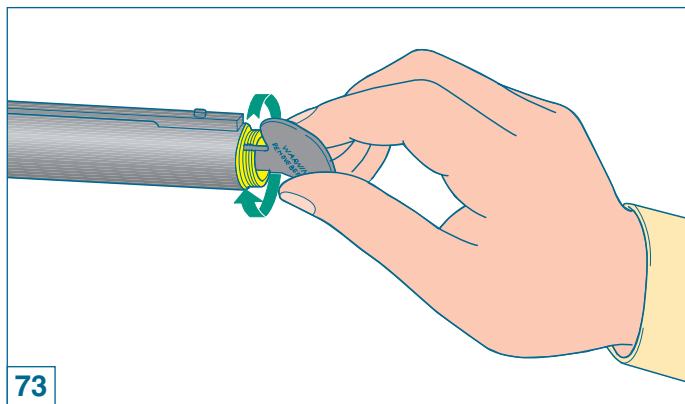



- 4) Complete el montaje del estrangulador atornillándolo **con fuerza** utilizando la llave dentada (fig. 73).

ATENCIÓN: antes de volver a utilizar el arma, **asegúrese de haber quitado** la llave para estrangulador de **la boca** del cañón.

Antes de dejar el arma inutilizada por un largo período se aconseja limpiar el estrangulador interno y su alojamiento en la boca del cañón.



- 4) Complete a montagem do choque **apertando-o** com a respectiva chave (fig. 73).

ATENÇÃO: antes de reutilizar a arma certifique-se de **ter tirado** a chave da **ponta** do cano.

Antes de arrumar a arma por um período longo, é aconselhável limpar o choque assim como a rosca do cano e lubrificá-los.



- 4) Ολοκληρώστε την τοποθέτηση του τσοκ βιδώνοντας το **σφικτά** με το ειδικό οδοντωτό κλειδί (εικ. 73).

ΠΡΟΣΟΧΗ: Πριν χρησιμοποιήσετε και πάλι το όπλο, **βεβαιωθείτε ότι βγάλατε** το κλειδί του τσοκ από στόμιο της κάννης.

Αν πρόκειται να μην χρησιμοποιήσετε το όπλο σας για μεγάλη χρονική περίοδο, σας συμβουλεύουμε να πραγματοποιήσετε έναν καθαρισμό του εσωτερικού τσοκ και της έδρας του στο στόμιο της κάννης.



Gli strozzatori Benelli sono marcati per una rapida identificazione. Le intacche sulla parte frontale di ogni strozzatore permettono un rapido riconoscimento della strozzatura, anche quando lo strozzatore è montato.

- A INTACCHE
- B SIMBOLO



Benelli choke tubes are marked for easy identification. Notches on the muzzle end of each tube allow for quick recognition, even when the choke tube is installed in the shotgun.

- A NOTCHES
- B SYMBOL



Les chokes Benelli sont marqués pour une identification rapide. Les encoches sur la partie frontale de chaque choke permettent une reconnaissance rapide de l'étranglement même lorsque le choke est monté.

- A ENCOCHES
- B SYMBOLE

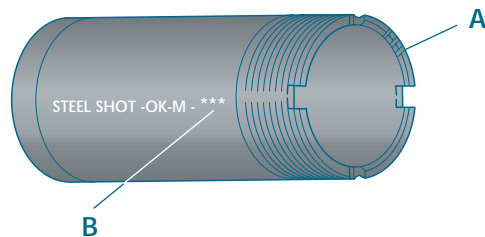

INTACCHE NOTCHES ENCOCHES	STROZZATURA CHOKE CHOKE	SIMBOLO SYMBOL SYMBOLE	PALLINI D'ACCIAIO STEEL SHOT BALLES D'ACIER
I	Full	X	NO
II	Improved Modified	XX	NO
III	Modified	XXX	OK
IIII	Improved Cylinder	XXXX	OK
IIIII	Skeet	XXXXX	OK



Los estranguladores Benelli están marcados para una rápida identificación. Las marcas en la parte frontal de cada estrangulador permiten una rápida identificación de la estrangulación incluso cuando el estrangulador está montado.

A MARCAS
B SÍMBOLO



Todos os choques Benelli estão marcados de forma a facilitar a sua identificação. As marcas na parte frontal dos choques permitem um rápido reconhecimento do estrangulamento mesmo quando montados nos canos.

A MARCAS
B SÍMBOLO



Τα τσοκ Benelli είναι ειδικά κατασκευασμένα έτσι ώστε να τα αναγνωρίζετε εύκολα και γρήγορα. Πράγματι, οι εγκοπές που φέρουν στο εμπρόσθιο μέρος τους επιτρέπουν την αναγνώριση τους ακόμα κι αν βρίσκονται ήδη τοποθετημένα στο εσωτερικό της κάννης.

A ΕΓΚΟΠΕΣ
B ΣΥΜΒΟΛΟ

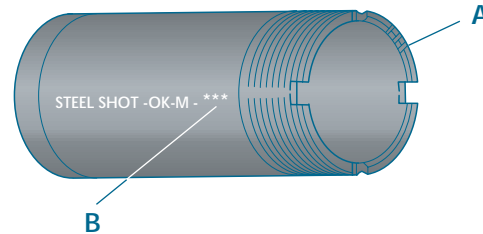

MARCAS MARCAS ΕΓΚΟΠΕΣ	ESTRANGULACIÓN ESTRANGULAMENTO ΤΣΟΚ	SÍMBOLO SÍMBOLO ΣΥΜΒΟΛΟ	BALINES DE ACERO ESFERAS DE CHUMBO ΑΤΣΑΛΙΝΑ ΣΚΑΓΙΑ
I	Full	X	NO
II	Improved Modified	XX	NO
III	Modified	XXX	OK
IIII	Improved Cylinder	XXXX	OK
IIIII	Skeet	XXXXX	OK

