

  
**BROWNING**

Pistolet automatique  
Automatisch pistool  
Automatic pistol  
Automatische Pistole  
Pistola automatica

**140 DA** 7.65 mm / 9 mm C.



FABRIQUE NATIONALE HERSTAL S.A. B - 4400 HERSTAL  
DIVISION BROWNING



Calibre  
Kaliber  
Caliber  
Calibro

Sûreté (41)  
Veiligheid (41)  
Sicherheit (41)  
Sicura (41)  
Seguro (41)

Guide ressort récupérateur (51)  
Veergeleiding recuperator (51)  
Return spring guide (51)  
Rückholfederführung (51)  
Guidamollla di recupero (51)  
Gula del resorte recuperador (51)

N° de série  
Serienummer  
Serial No.  
Serie Nr.  
N.° di serie  
N.° de serie

Poussoir de sécurité de la clef de verrouillage (18)  
Veiligheidsdrukknop van de vergrendelingsleutel (18)  
Locking catch safety button (18)  
Sicherungsschieber für den Verriegelungshebel (18)  
Pulsante di sicurezza del chiavistello (18)  
Pulsador de seguridad de la llave de acerojado (18)

Bouton de l'arrière de chargeur (4)  
Knop van houderstopper (4)  
Magazine stop (4)  
Knopf der Magazinsperre (4)  
Bottone arresto caricatore (4)  
Botón del retén del cargador (4)

Calibre  
Kaliber  
Caliber  
Calibro



**ATTENTION :** Les illustrations relatives au mode d'emploi se trouvent en pages 27 et 28 et la vue explosée correspondant à la liste des pièces en page 29. Pour une meilleure lecture, nous vous conseillons d'utiliser le manuel comme indiqué sur les croquis.

**OPGELET :** De afbeeldingen betreffende de gebruiksaanwijzing bevinden zich op blz. 27 en 28 en de explosie schema sangaande de onderdelen bevindt zich op blz. 29. Om een beter begrip te hebben, verzoeken wij U de gebruiksaanwijzing te bezigen zoals hiernaast afgebeeld.

**IMPORTANT NOTE :** You will find the illustrations concerning this handbook on pages 27 and 28 and the exploded view corresponding to the list of component parts on page 29. For easier reading, we suggest you use this handbook as shown on the sketches.

**ACHTUNG :** Die Abbildungen, die sich auf die Bedienungsanleitung beziehen, finden Sie auf Seiten 27 und 28, und die Aufrisszeichnung über die Teile auf Seite 29. Wir empfehlen Ihnen, die Bedienungsanleitung wie auf den nebenstehenden Skizzen dargestellt zu verwenden, um Ihnen die Lektüre zu erleichtern.

**ATTENZIONE :** Le illustrazioni relative al modo d'impiego figurano alle pagine 27 e 28, la vista « esplosa » dell'arma corrispondente all'elenco delle parti costitutive si trova alla pagina 29. Per una migliore lettura, Vi consigliamo di utilizzare il modo d'impiego come lo indicano gli schizzi.

**ATENCIÓN :** Las ilustraciones relativas al modo de empleo se encuentran en las páginas 27 y 28 y el « despiece » correspondiente a la lista de las piezas constitutivas figura en la página 29. Para una mejor lectura, le sugerimos usar la libreta como lo indican los dibujos.

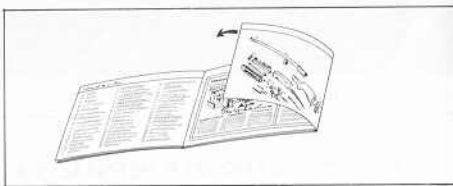

## PISTOLET DOUBLE ACTION BROWNING 140 DA

Félicitations, vous venez de faire l'acquisition d'une arme de très haute qualité et de standing, conçue, produite et garantie par Browning Herstal.

Léger, solide (carcasse en alliage léger, glissière en acier). Facile à démonter, le 140 DA n'en offre pas moins les avantages de précision des armes à canon fixe. Equilibré, précis, facile à charger (13 cartouches cal. 9 mm Court ou 12 cal. 7,65 mm). Le pistolet est conçu pour tireurs gauchers ou droitiers, car la sûreté manuelle figure sur les deux flancs de la glissière et l'arrêteur du chargeur peut être inversé par simple démontage des plaquettes.

Sécurité double action : blocage du percuteur, chute du chien, déconnexion de la détente. Mais en position «sécurité totale», cartouche dans la chambre, il suffit de relever la sûreté manuelle et de presser la détente à fond pour percuter. Pas de fausse manœuvre possible, le 140 DA réagit à la fraction de seconde, aussi vite que vous.

Avant de l'utiliser pour la première fois, nous vous recommandons de lire attentivement les instructions qui suivent.

**Assurez-vous que votre arme n'est pas chargée AVANT DE LA MANIPULER.**

### SPECIFICATIONS

Calibre : 7,65 mm (.32 Browning)  
9 mm Court (.380 ACP)

Canon : Longueur : 96 mm  
Nombre de rayures : 6  
Pas et direction : 250 mm à droite

Organes de visée : fixes

Longueur de la ligne de mire : 125 mm

Détente à double action

Sûreté manuelle : gaucher-droitier

Poids de départ :  $\pm$  3 kg en simple action  
 $\pm$  5 kg en double action

Arrêteur de glissière en fin de chargeur

indicateur de cartouche dans la chambre

Dimensions et poids :

Longueur totale : 170 mm  
Hauteur : 120 mm  
Epaisseur : 35 mm

Poids approximatif : 650 g

### SURETES

- MANUELLE (gaucher - droitier)

Elle peut être commandée à l'aide du pouce (fig. 1) en agissant indifféremment sur un des leviers situés de part et d'autre de la glissière.

La position rabattue des leviers indique que l'arme est en sûreté (fig. 2).

Dans leur position haute, les leviers laissent apparaître sur la glissière un point rouge indiquant que l'arme est prête pour faire feu (fig. 3).

- DE CHARGEUR

Sans contact préalable avec la détente, l'extraction du chargeur rend inopérante toute action ultérieure sur celle-ci.

La déconnexion de la détente ainsi réalisée ne permet en aucun cas le contact du chien avec le percuteur.

### DESCRIPTION DE LA SEQUENCE DE FONCTIONNEMENT

L'arme, au départ, est considérée avec chargeur plein engagé à fond dans la carcasse, cartouche dans la chambre (témoin **rouge** sur extracteur apparent), chien abattu avec sûreté manuelle engagée (vers le bas).

Le dégagement de celle-ci (vers le haut et point rouge visible de chaque côté) permet, en pressant à fond (longue course) la détente, de fonctionner en double action, c'est-à-dire de relever le chien et de le lâcher en bout de course pour percuter. L'intercepteur commandé par le séparateur (et la détente) est effacé à fond de course permettant ainsi au chien d'atteindre le percuteur.

Le départ du premier coup fait reculer l'ensemble mobile (glissière). L'extracteur élastiquement solidaire de cette glissière facilite en fin de course le pivotement de la douille vide contre un éjecteur fixé à la carcasse.

La glissière a simultanément fait basculer vers l'arrière le chien au-delà de sa position d'accrochage.

Sous l'action du ressort récupérateur logé sous le canon, l'ensemble mobile revient en place en entraînant une cartouche du chargeur vers la chambre.

Le chien reste accroché par la gâchette qui se trouve à ce moment en contact avec la détente par l'intermédiaire du séparateur (simple action). Le tir de la cartouche suivante se fait de façon similaire mais le chien étant armé, la détente se trouve plus en arrière : sa course et son poids de départ sont plus faibles.

Lorsque le chargeur est vide, un ergot du transporteur fait monter l'arrêt de glissière pour stopper cette dernière en position arrière.

La remise en batterie après réintroduction d'un chargeur plein nécessite donc une action du pouce sur cet arrêt pour libérer l'ensemble mobile qui se retrouve alors dans la position décrite après le tir de la première cartouche.

Il est également possible de libérer la glissière en la ramenant légèrement en arrière, ce qui débloque l'arrêt qui revient en place sous l'action de son ressort.

#### Figure I : chien armé prêt à tirer en « simple action »

Le chien se trouve accroché par la gâchette lors du tir de la seconde cartouche.

La sûreté en position haute laisse toute liberté au percuteur et le levier séparateur présente son ergot devant la gâchette.

Cette position est permise par le ressort de sécurité de chargeur lorsque celui-ci est engagé à fond. L'action de la détente sur le séparateur entraîne l'effacement de l'intercepteur, permettant ainsi au chien d'atteindre le percuteur.

#### Figure II : chien abattu prêt à tirer en « double action »

Position de départ : lorsque l'on prend l'arme chargée, chien abattu et que la sûreté est relevée.

Le séparateur poussé vers le haut par son ressort et vers l'arrière par celui de détente est passé sous l'accrochage du chien. Il est prêt à armer celui-ci lors d'une longue pression sur la détente. (A remarquer que la position de cette dernière est très avancée par rapport à la position en simple action).

La pression sur la détente a donc armé le chien et la gâchette se retrouve devant l'ergot du séparateur. Elle est prête alors, si l'on continue le mouvement, à laisser passer le chien, l'intercepteur étant alors effacé comme en simple action.

#### Figure III : chien armé début de mise en sûreté

En fin de tir, pour remiser le pistolet, on actionne la sûreté vers le bas.

Au début de ce mouvement, le percuteur est poussé en avant hors de portée du chien et le levier d'abattement du chien entre en contact avec la gâchette pour obliger celle-ci à avancer.

#### Figure IV : chien abattu sûreté complète

En continuant ce mouvement de la sûreté, le percuteur se trouve bloqué en position neutre, c'est-à-dire hors d'atteinte du chien et ne dépassant pas la face du tonnerre.

Le levier d'abattement du chien a poussé la gâchette vers l'avant et le chien s'abat sur l'intercepteur en parfaite sécurité.

Enfin, le bossage du levier droit de sûreté a obligé le séparateur à descendre ce qui a dégagé son ergot du bec d'accrochage du chien et a rendu la détente inopérante.

## MANIEMENT

Avant tout, nous vous rappelons les consignes qu'un utilisateur doit toujours avoir à l'esprit :

1. mettez toujours la sûreté tant que vous ne tirez pas, même si vous êtes certain que votre arme n'est pas chargée ;
2. une arme à feu n'est pas un jouet : orientez toujours le canon dans une direction ne présentant aucun danger, même si vous êtes certain qu'elle est déchargée ;
3. déchargez votre pistolet entre les utilisations ;

4. si vous devez absolument prêter votre pistolet, mettez-le en sûreté et maintenez la glissière en position arrière ;

5. vous veillerez à n'utiliser que des cartouches du calibre identique à celui de votre arme.

## CHARGEMENT

### Enlever le chargeur

Tenir le pistolet de la main droite. Agir sur l'arrêt de chargeur à l'aide du pouce de la main droite. Sous l'action d'un ressort, le chargeur sort de son logement : prenez soin de le récupérer de la main gauche afin d'éviter sa chute malencontreuse.

### Remplissage du chargeur

Tenir le chargeur dans la main gauche. De la main droite, saisir une cartouche, engager son culot entre les lèvres du chargeur et, tout en repoussant le transporteur, amener le culot à butée dans le chargeur.

Répéter cette opération jusqu'au remplissage souhaité. Le chargeur peut contenir 12 cartouches pour le calibre 7,65 mm et 13 cartouches pour le calibre 9 mm Court.

Réinsérer le chargeur dans le pistolet jusqu'à encliquetage de son arrêt.

### Alimentation

L'introduction d'une cartouche dans la chambre s'effectue de la manière suivante :

- saisir le pistolet de la main droite en plaçant l'index sur la face antérieure de la sous-garde ;
- saisir la glissière par la partie cannelée entre le pouce et l'index de la main gauche ;



- tirer vivement la glissière à fond vers l'arrière ;
- relâcher brusquement la glissière qui reprend sa position initiale.

#### Remarques :

Cette manœuvre peut se faire sûreté manuelle embrayée ou non.

Dans le cas où la sûreté est embrayée avant l'alimentation, le chien suivra le mouvement de retour de la glissière en toute sécurité.

Dans le cas où la sûreté n'est pas embrayée, le chien restera en position d'armé SIMPLE ACTION.

La mise en sûreté opère le rabattement du chien et rend possible ultérieurement l'utilisation en DOUBLE ACTION du pistolet.

Si le chargeur est vide lorsque l'on fait le mouvement d'armement décrit ci-dessus, la glissière restera accrochée par son arrêt à la fin de course (comme cela se passe lors du tir de la dernière cartouche). Pour ramener en avant, pousser l'arrêt de glissière vers le bas en agissant sur sa partie cannelée.

#### Déchargement

Pour enlever la cartouche restant dans le canon, après avoir retiré le chargeur, tirer la glissière vers l'arrière et recueillir la cartouche éjectée (fig. 4).

#### TIR

Tenir le pistolet bien en main et presser la détente. Chaque fois que l'on presse la détente, un coup part. Lorsque toutes les cartouches sont tirées et que le chargeur est vide, le mécanisme reste ouvert sous l'action de l'arrêt de glissière.

Pour continuer le tir, retirer le chargeur vide, le remplacer par un chargeur garni. Du pouce de la main droite, agir sur la partie cannelée de l'arrêt de glissière et la pousser vers le bas, la glissière retournera en place en introduisant une cartouche dans le canon.

L'arme est de nouveau prête pour le tir.

Comme on le voit, le temps nécessaire au réarmement de l'arme est particulièrement réduit.

#### Démontage du canon

Enlever au moins partiellement le chargeur.

Enfoncer le poussoir de sécurité de la clé de verrouillage (18) (fig. 5).

Faire pivoter de 1/4 de tour vers le bas, la clé de verrouillage du canon (24) (fig. 6).

Dégager le sous-ensemble glissière de la carcasse (1) en le faisant glisser vers l'avant.

En agissant sur la tête de la tige guide-ressort (51) dégager celle-ci de son appui sur le canon et le retirer avec son ressort.

Enlever le canon (fig. 7).

#### Remontage du canon

Pour le remontage, procéder en sens inverse du démontage en veillant à bien localiser la tête de la tige guide-ressort dans son encoche sur le canon (fig. 8).

Pour remettre la clé de verrouillage (24) en place, aligner la face postérieure de la glissière avec celle de la carcasse en pressant vers l'arrière sur le canon.

#### Démontage du chargeur

Enlever le fond de chargeur (56) en le faisant glisser vers l'avant après l'avoir dégagé de la plaque de localisation de fond de chargeur (55) en la repoussant hors du trou pratiqué dans le fond du chargeur.

Le ressort de transporteur (54) et le transporteur (53) s'échappent aisément.

#### Remontage du chargeur

Procéder en sens inverse.

L'inclinaison des premières et des dernières spires doit correspondre à l'inclinaison du bas de l'étui de chargeur et des lèvres.

Veiller à remonter le transporteur (53) dans le sens indiqué sur la vue explosée (fig. 9).

#### Démontage du verrou de chargeur

Enlever les deux plaquettes de crosse (34 et 36).

Comprimer le ressort (6) en appuyant sur la face non striée du verrou jusqu'à ce qu'il sorte de son logement vers l'intérieur. Le sous-ensemble n'étant plus localisé que d'un côté, sort de lui-même.

Les deux taquets de localisation (5 et 7) se démontent en comprimant le ressort (6) jusqu'à ce que la pièce (7) (la plus petite) se dégage de son logement (utiliser une fausse goupille à tête conique (0,9 mm).

#### Remontage du verrou de chargeur

Introduire le ressort (6) dans le logement de chacun des taquets de localisation (5 et 7) (utiliser la goupille 0,9).

Comprimer le ressort en agissant sur les deux pièces et introduire la pièce (5) (la plus longue) la première dans la rainure du verrou du

côté de la face striée de telle façon que les deux demi-cylindres soient à l'extérieur.

Enlever le ressort de sécurité de chargeur (26), après avoir ôté la douille (3).

Introduire le sous-ensemble verrou de chargeur par l'intérieur de la poignée de carcasse, la partie striée en avant.

**N.B. :** bien entendu, il faut orienter cette partie striée du côté gauche pour un droitier et du côté droit pour un gaucher.

L'avant de la pièce étant engagé dans son logement, appuyer le taquet (5) dans la carcasse et comprimer le ressort (6) jusqu'à ce que le taquet (7) s'introduise lui aussi. A ce moment, le sous-ensemble est en place et on peut relâcher la pression sur la pièce.

Remonter le ressort sécurité de chargeur (26) et la douille (3).

Remonter les plaquettes de crosse (34 et 36) au moyen des vis (35).

## LISTE DES PIÈCES CONSTITUTIVES

1	Carcasse éprouvée
2	Douille de localisation des plaquettes (3 pièces)
3	Douille de localisation supérieure droite
4	Verrou du chargeur
5	Taquet de localisation primaire du verrou de chargeur
6	Ressort du verrou de chargeur
7	Taquet de localisation secondaire du verrou de chargeur
8	Chien
9	Axe du chien
10	Guide ressort du chien
11	Ressort du chien
12	Bouchon de maintien du ressort du chien
13	Goupille de fixation du bouchon
14	Gâchette
15	Ressort de gâchette
16	Axe de gâchette
17	Goupille butée pour ressort de gâchette
18	Poussoir de sécurité pour clef de verrouillage
19	Ressort de détente et du poussoir de sécurité
20	Détente
21	Arrêteur de glissière (axe de détente)
22	Ressort d'arrêteur de glissière
23	Séparateur

24	Clef de verrouillage du canon
25	Ressort de séparateur
26	Ressort de sécurité de chargeur
27	Ejecteur
28	Intercepteur du chien
29	Ressort d'intercepteur
30	Poussoir d'intercepteur
31	Levier d'abattement du chien
32	Goupille d'éjecteur
33	Axe pour levier d'abattement du chien
34	Plaquette de droite, noyer
34bis	Plaquette de droite, polyamide
35	Vis de plaquette
36	Plaquette de gauche, noyer
36bis	Plaquette de gauche, polyamide
37	Glissière éprouvée
38	Hausse à cran de mire : hauteur : 5,5 mm
39	Percuteur

### SURETE ASSEMBLEE

41	Corps de sûreté
42	Levier droit de sûreté
43	Goupille du levier de sûreté

44	Ressort d'indexage du levier de sûreté
45	Bille pour ressort d'indexage
46	Ressort d'extracteur
47	Extracteur
48	Axe d'extracteur
49	Canon éprouvé, calibre 7,65 mm
49bis	Canon éprouvé, calibre 9 mm Court
50	Ressort récupérateur
51	Guide du ressort récupérateur

### CHARGEUR COMPLET, CALIBRE 7,65 MM CHARGEUR COMPLET, CALIBRE 9 MM COURT

52	Etui de chargeur, calibre 7,65 mm
52bis	Etui de chargeur, calibre 9 mm Court
53	Transporteur, calibre 7,65 mm
53bis	Transporteur, calibre 9 mm Court
54	Ressort du transporteur, calibre 7,65 mm
54bis	Ressort du transporteur, calibre 9 mm Court
55	Plaque de localisation du fond de chargeur
56	Fond de chargeur, calibre 7,65 mm
56bis	Fond de chargeur, calibre 9 mm Court

## DUBBELE WERKING BROWNING 140 DA PISTOOL

Hartelijk gelukgewenst met uw aankoop van een wapen met een bijzonder hoge kwaliteit en standing, ontworpen, vervaardigd en gewaarborgd door Browning Herstal.

Licht en stevig (huis van lichte legering, stalen slede). De 140 DA wordt moeiteloos uiteen gehaald doch biedt niettemin de precisievoor- delen van wapens met vaste loop. Uitgebalan- ceerd, nauwkeurig, gemakkelijk te laden (13 patronen kal. 9 mm Kort of 12 kal. 7,65 mm). Het pistool is zowel voor links- als rechtshandi- ge schutters ontworpen ; de handbediening veiligheid komt namelijk op beide kanten van de slede voor terwijl de stopper van de houder door gewoon de plaatjes te demonteren, kan worden omgekeerd.

Veiligheid dubbele werking : blokkering van de slagpin, afvallen van de haan, ontkoppe- ling van de trekker. In de stand «volledige veil- igheid», met een patroon in de kamer, kan er echter mee worden volstaan de handbedien- de veiligheid omhoog te doen en flink aan de trekker te trekken voor de ontsteking. Een ver- keerde bediening is onmogelijk : de 140 DA reageert in een fractie van een seconde, even vlug als u het doet.

Alvorens dit wapen voor het eerste maal te ge- bruiken, raden wij u aan de volgende instruk- ties aandachtig door te lezen.

**Steeds nagaan of uw wapen ongeladen is  
ALVORENS HET TE HANTEREN.**

### SPECIFIKATIES

Kaliber : 7,65 mm (.32 Browning)  
9 mm Kort (.380 ACP)

Loop : Lengte : 96 mm  
Aantal trekken : 6  
Schroefdraad en richting : 250 mm  
rechts

Mikorganen : vast

Lengte van de richtlijn : 125 mm

Trekker met dubbele werking

Hanbediende veiligheid links- en rechtshandi- gen

Afvuurgewicht : ca. 3 kg voor enkele werking  
ca. 5 kg voor dubbele werking

Sledestopper aan het eind van de houder

Verklikker patroon in de houder

Afmetingen en gewicht :  
Totale lengte : 170 mm  
Hoogte : 120 mm  
Dikte : 35 mm

Gewicht : ca. 650 g

### VEILIGHEDEN

- **HANDBEDIEND** (links- en rechtshandigen)  
Deze veiligheid kan met de duim worden be- diend (fig. 1) door om het even op één van de hefboompjes te drukken die zich aan weerszijden van de slede bevinden.

De neergeklapte stand van de hefboompjes geeft aan dat het wapen op veiligheid staat (fig. 2).

De hefboompjes laten in hun stand om- hoog op de slede een rood puntje zien ; dit betekent dat het wapen onmiddellijk kan worden afgevuurd (fig. 3).

### - HOUDER

Zonder van tevoren met de trekker in aan- raking te zijn geweest, zorgt het verwijde- ren van de houder ervoor dat er niets ge- beurt wanneer hierna aan de trekker wordt getrokken.

Dank zij de aldus tot stand gebrachte ont- koppeling van de trekker, kan er geen enkel contact tussen haan en slagpin ontstaan.

### BESCHRIJVING VAN DE EIGENLIJKE WERKING

Er wordt vanuit gegaan dat het wapen een vol- le houder heeft, volledig in het huis gescho- ven, een patroon in de kamer (**rood** puntje op de patroontrekker zichtbaar), gaan neerge-, klapt met ingevoegde handbediende veilig- heid (naar beneden).

Door het vrijmaken van deze veiligheid (om- hoog en rood puntje aan ieder kant zichtbaar) kan, door de trekker geheel aan te trekken (lange slag), in dubbele werking worden ge- vuurd, dat wil zeggen, het naar boven doen van de haan en deze aan het eind van de slag los te laten om op de slagpin te slaan. De door de scheider (en de trekker) gestuurde op- vanger wordt aan het eind van de slag opge- heven waardoor de haan aldus de slagpin kan bereiken.

Het afvuren van het eerste schot doet de mo- biele blok (slede) teruglopen. De elastisch met deze slede verbonden patroontrekker ver- gemakkelijkt aan het eind van de slag het zwenken van de lege huls tegen een op het huis bevestigde uitwerper.

De slede heeft gelijktijdig de haan verder dan zijn aanhechtstand naar achteren doen kante- len.

Onder inwerking van de recuperatorveer onder de loop, komt de mobiele blok weer terug waardoor een patroon uit de houder naar de kamer wordt meegenomen.

De haan blijft vastgerekend door de tuimelaar die op dat ogenblik in aanraking met de trekker is door bemiddeling van de scheider (enkele werking). Het afvuren van de volgende patroon gebeurt op soortelijke wijze doch omdat de haan is gespannen, bevindt de trekker zich meer naar achter: zijn slag en afvuurgewicht zijn geringer.

Wanneer de houder leeg is, laat een pal van de aanbrenger de sledestopper omhoog gaan om de slede in de achterste stand te blokkeren.

Het opnieuw schietklaar maken, na het invullen van een volle houder, vereist dus dat met de duim op deze stopper wordt gedrukt om de mobiele blok vrij te maken die dan weer in de beschreven stand terugkomt na het afvuren van de eerste patroon.

Tevens kan de slede worden vrijgemaakt door deze enigszins naar achteren te brengen waardoor de stopper ontgrendeld wordt die onder inwerking van zijn veer weer op zijn plaats terugkeert.

#### **Figuur I : gespannen haan, klaar om in «enkele werking» te schieten**

De haan wordt door de tuimelaar vastgegrepen zoals bij het afschieten van de tweede patroon. Omdat de veiligheid omhoog staat, heeft de slagpin iedere vrijheid terwijl het scheidingshefboompje zijn pal voor de tuimelaar brengt.

Dank zij de veer voor de veiligheid van de houder wordt deze stand mogelijk wanneer deze veer volledig is ingezet. De inwerking van de trekker op de scheider heeft het opheffen van de opvangter tot gevolg zodat de haan al- dus de slagpin kan bereiken.

#### **Figuur II : neergeklapte haan, klaar om in «dubbele werking» te schieten**

Beginstand wanneer het geladen wapen met neergeklapte haan wordt gepakt terwijl de veiligheid omhoog staat.

De scheider omhoog gedrukt door zijn veer en naar achteren door de veer van de trekker, is onder de vasthechting van de haan gekomen. De scheider is nu gereed om deze haan te spannen wanneer er lang aan de trekker wordt getrokken. (Hierbij moet opgemerkt worden dat de stand van de trekker sterk naar voren is geschoven in vergelijking met de stand bij enkele werking).

Door aan de trekker te trekken, is de haan dus gespannen terwijl de tuimelaar nu voor de pal van de scheider ligt. Wanneer de beweging wordt voortgezet, is de tuimelaar nu gereed de haan door te laten gaan waarbij de opvangter dan, zoals bij de enkele werking, wordt opgeheven.

#### **Figuur III : gespannen haan begin van op veiligheid zetten**

Bij afloop van het schieten wordt, om het pistool opnieuw te richten, de veiligheid naar beneden gedaan.

Bij het begin van deze beweging, wordt de slagpin naar voren buiten het bereik van de haan gedrukt terwijl het hefboompje voor het neerklappen van de haan in aanraking met de tuimelaar komt om deze ertoe te dwingen naar voren te gaan.

#### **Figuur IV : neergeklapte haan : volledige veiligheid**

Door deze beweging van de veiligheid voort te zetten, wordt de slagpin in neutrale stand geblokkeerd, dat wil zeggen, buiten het bereik van de haan en steekt niet over het vlak van de kamer heen.

Het neerklaphefboompje van de haan heeft de tuimelaar naar voren gedrukt terwijl de haan op de opvangter neerklapt in volkomen veiligheid.

De nok van het rechterveiligheidshefboompje heeft tenslotte de scheider ertoe gedwongen naar beneden te gaan hetgeen zijn pal van de aanhechthaak van de haan heeft vrijgemaakt en de trekker buiten werking heeft gesteld.

## **HET HANTEREN VAN HET WAPEN**

In de allereerste plaats wijzen wij u nogmaals op de voorschriften die een gebruiker steeds voor ogen moet houden :

1. steeds de veiligheidsaanbrengen zolang u niet schiet, zelfswanneer u er zeker van bent dat uw wapen niet geladen is ;
2. een vuurwapen is geen stuk speelgoed : richt de loop steeds in een richting die geen enkel gevaar biedt, zelfs wanneer u er zeker van bent dat het wapen ongeladen is ;
3. ontlad uw pistool iedere keer wanneer u het niet gebruikt ;
4. wanneer u beslist uw pistool moet uitleenen, zet het dan op veiligheid en houd de slede in de achterste stand ;
5. u moet erop letten slechts patronen van hetzelfde kaliber als dan van uw wapen te gebruiken.

## **HET LADEN**

### **Verwijderen van de houder**

Pistool met de rechterhand vasthouden. Met de duim van uw rechterhand op de stopper van de houder drukken. Onder inwerking van een veer, komt de houder uit zijn lager : ervoor zorgen de houder met uw linkerhand op te vangen om te voorkomen dat hij op de grond valt.

### **Vullen van de houder**

De houder in de linkerhand houden. Met de rechterhand een patroon nemen, de bodemkap hiervan tussen de randen van de houder brengen en, terwijl de aanbrenger wordt teruggedrukt, zijn bodemkamp in de houder doen tot hij niet verder kan.

Deze operatie tot de gewenste vulwaarde herhalen. De houder kan 12 patronen van 7,65

mm en 13 patronen van kaliber 9 mm Kort bevatten.

De houder weer in het pistool voegen tot de stopper hiervan inklikt.

### Voeding

Een patroon wordt als volgt in de kamer gedaan :

- het pistool met uw rechterhand vastpakken waarbij de wijsvinger op het voorvlak van het voorhout geplaatst ;
- de slede bij het gegroefde gedeelte tussen duim en wijsvinger van de linkerhand vastgrijpen ;
- de slede volledig en flink naar achteren trekken ;
- de slede plotseling loslaten die dan zijn oorspronkelijke stand weer inneemt.

### Opmerkingen

Deze handeling kan met al of dan niet ingekoppelde handbediende veiligheid worden gedaan.

Wanneer de veiligheid vóór de voeding is ingekoppeld, volgt de haan de terugkeerbeweging van de slede volkomen veilig.

Wanneer de veiligheid niet is ingekoppeld, blijft de haan in de stand gespannen enkele WERKING.

Het in veiligheid zetten zorgt voor het neerklappen van de haan terwijl het pistool later in DUBBELE WERKING kan worden gebruikt.

Indien de houder leeg is wanneer de hierboven beschreven spanbeweging wordt gemaakt, blijft de slede door zijn stopper aan het eind van de slag vastgehaakt (zoals dit gebeurt bij het afvuren van de laatste patroon).

Om de slede weer naar voren te brengen, de stopper van de slede naar beneden drukken door op zijn gegroefde gedeelte te drukken.

### Ontladen

Om de achterblijvende patroon in de loop te verwijderen, de slede, na eerst de houder uitgetrokken te hebben, naar achter trekken en de uitgeworpen patroon opvangen (fig. 4).

### HET SCHIETEN

Het pistool stevig vasthouden en aan de trekker trekken. Iedere keer wanneer u aan de trekker trekt, wordt een schot afgevuurd. Wanneer alle patronen zijn afgevuurd en de houder leeg is, blijft het mechanisme open onder invloed van de sledestopper.

Om verder te gaan met schieten, de lege houder verwijderen en deze door een volle houder vervangen. Met de duim van uw rechterhand op het gegroefde gedeelte van de sledestopper drukken en dit naar beneden drukken ; de slede keert naar zijn plaats terug waarbij een patroon in de loop wordt gebracht.

Het wapen is opnieuw om te vuren.

Zoals u ziet is de tijd die voor het opnieuw laden van het wapen nodig is, bijzonder kort.

### Het uiteennemen van de loop

De houder ten minste gedeeltelijk verwijderen.

De veiligheidsdrukknop van de vergrendelings sleutel (18) (fig. 15) indrukken.

De vergrendelingssteutel van de loop (24) (fig. 6) met een kwartslag naar beneden laten zwenken.

Het sledesamenstel van het huis (1) vrijmaken door dit naar voren te laten schuiven.

Door op de kop van de veergeleiderstang (51) te drukken, deze van zijn steunpunt op de loop vrijmaken en samen met zijn veer afnemen.

De loop verwijderen (fig. 7).

### Het weer ineenzetten van de loop

Voor het weer ineenzetten van de loop, in omgekeerde volgorde van het uiteennemen te werk gaan waarbij erop gelet moet worden de kop van de veergeleiderstang goed in zijn inkeping op de loop aan te brengen (fig. 8).

Om de vergrendelings sleutel (24) weer op zijn plaats te brengen, het achtervlak van de slede op één lijn plaatsen met het achtervlak van het huis door naar achteren op de loop te drukken.

### Het uiteennemen van de houder

De houderachterkant (56) verwijderen door deze naar voren te laten glijden na deze achterkant van de opstelplaat van de houderachterkant (55) te hebben vrijgemaakt door deze plaat uit het in de achterkant van de houder aangebrachte gaatje terug te drukken.

De veer van de aanbrenger (54) en de aanbrenger (53) worden moeiteloos afgenomen.

### Het weer ineenzetten van de lader

Im omgekeerde volgorde te werk gaan.

De hellingshoek van de eerste en laatste windingen moet overeenkomen met de hellingshoek van de onderkant van de houdermantel en de randen.



Erop letten de aanbrengrer in de bij de uitge-  
werkte tekening aangegeven richting (fig. 9)  
weer ineen te zetten.

### Het uiteennemen van de grendel van de hou- der

De beide kolfplaatjes verwijderen (34 en 36).

De veer (6) samendrukken door op het niet-  
geribde vlak van de grendel te drukken tot de-  
ze uit zijn lager naar binnen komt. Daar het  
samenstel nu nog slechts aan één kant is ge-  
lokaliseerd, komt dit vanzelf naar buiten.

De beide lokalisatieklinken (5 en 7) worden ge-  
demonteerd door het samendrukken van de  
veer (6) tot het (kleinste) onderdeel (7) uit zijn  
lager vrijkomt (één loze pen met kegelvormige  
kop van 0,9 mm gebruiken).

### Het weer ineenzetten van de grendel van de houder

De veer (6) in het lager van elk van de lokalisatie-  
klinken (5 en 7) brengen (de pen 0,9 mm ge-  
bruiken).

De veer samendrukken door op de beide onder-  
delen te drukken en het (langste) onder-  
deel (5) het eerste in de groef van de grendel  
aan de kant van het geribde vlak dusdanig  
aanbrengen dat de beide halve cilinders zich  
de buitenkant bevinden.

De veiligheidsver van de houder (26) verwijde-  
ren na eerst de huls (3) te hebben afgenomen.

Het samenstel houdergrendel via de binnen-  
kant van de greep van het huis invoegen met  
het geribde gedeelte vooraan.

**N.B.:** dit geribde gedeelte moet natuurlijk  
naar de linkerkant voor een rechtshandige en  
naar de rechterkant voor een linkshandige  
worden gericht.

Wanneer de voorkant van het onderdeel in  
zijn lager is ingevoegd, de klink (5) in het huis  
drukken en de veer (6) samendrukken tot de  
klink (7) eveneens wordt ingevoegd. Op dat  
ogenblik is het samenstel op zijn plaats en  
kan de druk op het onderdeel worden ont-  
spannen.

De veiligheidsveer van de houder (26) weer in-  
eenzetten alsmede de huls (3).

De kolfplaatjes (34 en 36) door middel van de  
schroeven (35) weer ineenzetten.

## ONDERDELENLIJST

1	Stevig huis
2	Lokalisatiehuis van de plaatjes (3 onderdelen)
3	Lokalisatiehuis rechtsboven
4	Grendel van de houder
5	Primaire lokalisatieklink van de grendel van de hou- der
6	Veer van de grendel van de houder
7	Sekundaire lokalisatieklink van de grendel van de houder
8	Haan
9	As van de haan
10	Veergeleider van de haan
11	Veer van de haan
12	Blokkeerstop van de haanveer
13	Bevestigingen van de stop
14	Tuimelaar
15	Tuimelaarveer
16	Tuimelaaras
17	Aanslagpen voor tuimelaarveer
18	Veiligheidsdrukknop voor vergrendelings sleutel
19	Trekkerveer en veiligheidsdrukknop
20	Trekker
21	Sledestopper (trekkeras)
22	Veer van de sledestopper
23	Scheider

24	Vergrendelings sleutel van de loop
25	Scheiderveer
26	Veiligheidsveer houder
27	Uitwerper
28	Haanopvanger
29	Opvangerveer
30	Opvangerdrukknop
31	Neerklaphefboompe van de haan
32	Uitwerperpen
33	As voor neerklaphefboompe van de haan
34	Rechterplaatje van notehout
34bis	Rechterplaatje van polyamide
35	Schroef van plaatje
36	Linkerplaatje van notehout
36bis	Linkerplaatje van polyamide
37	Stevige slede
38	Vizier met vizierkeep hoogte : 5,5 mm
39	Veer van de slagpin
40	slagpin

### SAMENGEBOUWDE VEILIGHEID

41	Veiligheidslichaam
42	Rechterveiligheidshefboompe
43	Pen van het veiligheidshefboompe

44	Aanwijsveer van het veiligheidshefboompe
45	Kogel voor aanwijsveer
46	Veer van de patroontrekker
47	Patroontrekker
48	As van de patroontrekker
49	Stevige loop kaliber 7,65 mm
49bis	Stevige loop kaliber 9 mm Kort
50	Recuperatorveer
51	Geleider voor recuperatorveer

### VOLLEDIGE HOUDER KALIBER 7,65 MM VOLLEDIGE HOUDER KALIBER 9 MM KORT

52	Houdermantel 7,65 mm
52bis	Houdermantel 9 mm Kort
53	Aanbrengrer kaliber 7,65 mm
53bis	Aanbrengrer kaliber 9 mm Kort
54	Veer van de aanbrengrer kaliber 7,65 mm
54bis	Veer van de aanbrengrer kaliber 9 mm Kort
55	Lokalisatieplaatje van de houderachterkant
56	Houderachterkant kaliber 7,65 mm
56bis	Houderachterkant kaliber 9 mm Kort



## DOUBLE ACTION BROWNING 140 DA PISTOL

Congratulations ! You have now purchased a very high quality gun of fine reputation, designed, made and guaranteed by Browning Herstal.

Light and strong (frame of light alloy, steel slide), easy to take down, the 140 DA nevertheless offers the advantages of accuracy typical of fixed barrel weapons. Balanced and accurate, the pistol is easy to load (13 rounds of 9 mm Short ammunition or 12 rounds of 7.65 mm calibre). The pistol is designed for use by left or right-handed shooters because the manual safety catch appears on both sides of the slide and the magazine stop can be simply inverted after taking down the grip plates.

Double action safety : locking of the firing pin, fall of the hammer, disconnection of the trigger. But, in the «full safety» position and with a chambered cartridge, simply raise the manual safety catch and press the trigger fully home, and a round will be fired. No mishandling is possible — the 140 DA reacts in a fraction of a second, just as fast as yourself.

Before using the pistol for the first time, we strongly recommend that you read through the instructions which follow very carefully

**Always make sure your gun is unloaded  
BEFORE HANDLING.**

### SPECIFICATIONS

Calibre : 7.65 mm (.32 Browning)  
9 mm Short (.380 ACP)

Barrel : Length : 96 mm  
Grooves : 6  
Groove pitch and direction :  
250 mm right

Sights : Fixed

Line-of-sight length : 125 mm

Double action

Manual safety catch : For right and left-handed users

Trigger pull :  $\pm$  3 kg in single action  
 $\pm$  5 kg in double action

Slide stop when magazine is empty

Chambered round indicator

Dimensions and weight :

Overall length :	170 mm
Height :	120 mm
Thickness :	35 mm

Approximate weight : 650 g

### SAFETY CATCHES

- MANUAL (right- and left-hander)

This is operated with the thumb (fig. 1) by pushing either of the levers situated on the two sides of the slide.

The lower position of the levers indicates that the gun is on safe (fig. 2).

In the raised position, the levers uncover red dots on either side of the slide, indicating that the gun is ready to be fired (fig. 3).

- MAGAZINE

With no prior action on the trigger, the extraction of the magazine will render any further action on the trigger inoperative.

The disconnection of the trigger thus achieved will allow no contact between hammer and firing pin under any circumstances.

### OPERATING SEQUENCE

The sequence of operations is assumed to begin with a fully-loaded magazine pushed home into the frame, a cartridge in the chamber (red dot visible on extractor), hammer down and manual safety catch on (in the lower position).

The disengagement of the safety catch (moved upwards so that red dots appear on either side) enables the trigger to be pressed (long travel) and the pistol to be fired in double action, that is to say, by lifting the hammer and realising it at the end of trigger travel to fire. The interceptor, controlled by the disconnector (and the trigger), is moved down at the end of the travel to allow the hammer to strike the firing pin.

The recoil if the first shot will cause the moving parts (slide) to move backwards. The spring-loaded extractor is fixed to this slide and, when the assembly reaches the end of its travel, will make the pivoting of the empty case against an ejector fixed to the frame all the easier.

As the slide travelled backwards, it also raised the hammer beyond its cocked position.

The return spring, located under the barrel, then forces the slide back to its original position, chambering a fresh round out of the magazine as it does so.

The hammer remains cocked by the sear, the sear itself being now only linked to the trigger through the disconnector (single action).

Firing the chambered round is the same but, because the hammer is already cocked, the trigger is further to the rear so that its travel is shorter and its trigger pull less.

When the magazine is empty, a lug on the magazine platform raises the slide stop and will lock the slide in the rear position.

Readying the pistol once a loaded magazine has been replaced requires a downward push on the slide stop so as to free the moving parts. These will then take up the position described after firing the first round.

It is also possible to free the slide by moving it slightly backwards; once free of the slide's pressure, the slide stop will move down due to the action of its spring.

**Figure I : Hammer cocked, ready to fire in «single action»**

The hammer is held by the sear as when the second round is to be fired.

With the safety lever in the raised position, the firing pin is free and the hammer lever has its stub in front of the sear.

This position is made possible by action of the magazine safety spring when the magazine is pushed fully home. The action of the trigger on the disconnector will move the interceptor down and thus allow the hammer to reach the firing pin.

**Figure II : Hammer down, ready to fire in «double action»**

This is the point of departure when the pistol is picked up, loaded and with the hammer down, and the safety catch raised.

The disconnector is pushed upwards by its own spring and to the rear by the trigger spring so that its lug engages with that of the hammer. The disconnector can thus cock the hammer if this is pressed. (It should be noted that in this case, the trigger position is further forward than in the single action position).

Pressure on the trigger thus cocks the hammer and sets the sear in front of the disconnector's lug. It is thus ready to release the hammer if pressure continues to be applied, the interceptor being then moved down as during single action operation.

**Figure III : Hammer cocked, beginning of safety setting**

To set the pistol down after firing, press the safety catch downwards.

As this movement begins, the firing pin is pushed forward out of reach of the hammer and the hammer lever comes into with the sear and forces this forward.

**Figure IV : Hammer down, full safety**

Continuing the downward movement of the safety catch, the firing pin is locked in its neutral position, that is, both out of reach of the hammer and not projecting out of the breech face.

The hammer lever had pushed the sear forward so that the hammer strikes the interceptor quite safely.

Finally, a cam surface on the right-hand safety lever has forced the disconnector downwards so that its lug is disengaged from the sear claw; the trigger thus becomes inoperative.

## HANDLING THE PISTOL

May we remind you of the following rules which should ALWAYS be followed when handling a gun :

1. Always set the safety catch when not firing, even if you are certain the gun is not loaded ;
2. A fire-arm is not a toy: always point the barrel in a direction which will endanger nobody, even if you are certain the gun is unloaded ;

3. Unload your pistol after use ;
4. If you must lend your pistol, put it on safe and set the slide to its rear position ;
5. Make sure that you use only ammunition of the same calibre as that of your gun.

## LOADING

### Removal of magazine

Hold the pistol in the right hand. Press the magazine stop with the thumb of this hand. The magazine will be released from its recess by spring action. Take care to have the left hand ready to catch it, so as to prevent its accidental fall.

### Filling the magazine

Hold the magazine in the left hand. Take a cartridge in the right hand, slip the base between the lips of the magazine, press the cartridge down against the platform and backwards against the wall of the magazine.

Repeat this operation until you have inserted as many rounds as required.

The magazine can hold 12 cartridges in 7.65 mm calibre or 13 in 9 mm Short.

Push the magazine back into the pistol until it is held by its detent.

### Ammunition feed

Chambering a cartridge is achieved as follows :

- hold the pistol in the right hand with the first finger to the front of the trigger guard ;

- grip the grooved part of the slide between thumb and first finger of the left hand and pull sharply to the rear as far as it will go ;
- release the slide with no hesitation. This will return to its original position.

#### Remarks :

This operation may be carried out with the safety catch on or off.

If the safety catch was on, the hammer will follow the forward movement of the slide in complete safety.

If the safety catch was off, the hammer will remain cocked in the single action position. Setting the safety catch on at this point will lower the hammer and the pistol will subsequently fire in double action.

If the magazine was empty when the chambering operation described above was carried out, the slide will remain held in its rear position by its stop (as when firing the last cartridge). To bring the slide forward, press down on the slide stop.

#### Unloading

To remove the cartridge remaining in the chamber (after removal of the magazine), pull the slide to the rear and pick up the ejected round (fig. 4).

#### FIRING

Take a firm grip of the pistol and pull the trigger. Every time the trigger is squeezed, a shot will be fired. When all the rounds have been fired and the magazine is empty, the action will stay open due to the slide stop.

To continue firing, remove the empty magazine and replace it by a full one. With the thumb of the right hand, press the grooved section of the slide stop downwards ; this will allow the slide to move forward and chamber a round.

The pistol is once again ready to fire.

As may be seen, the time necessary to re-cock is particularly short.

#### Taking down the barrel

Remove or at least release the magazine from its detent position.

Press in the barrel locking catch safety button (18) (fig. 5).

Turn the locking catch 90° downwards (24) (fig. 6).

Disengage the slide sub-assembly from the frame (1) by sliding it forwards.

Remove the return spring guide (51), together with the return spring, by disengaging its head from its recess on the barrel.

Remove the barrel (fig. 7)

#### Re-assembly of the barrel

Proceed in the inverse order to taking down, making sure that the head of the return spring guide is properly located in its recess on the barrel (fig. 8).

To put the locking catch back in position (24), align the rear surface of the slide with that of the frame by pressing the barrel to the rear.

#### Taking down the magazine

Remove the magazine bottom plate (56) by sliding it to the front after disengaging it from the magazine bottom positioning plate (55) by pushing the latter out of the hole made in the bottom plate.

The magazine platform spring (54) and the magazine platform (53) are instantly released.

#### Re-assembly of the magazine

Proceed in the reverse order to taking down.

Make sure that the first and last helices of the spring correspond to the slopes at the bottom and lip of the magazine.

Make sure the magazine platform (53) is re-assembled in the position shown in the exploded view (fig. 9).

#### Taking down the magazine stop

Take down the two grip plates (34 and 36).

Compress the spring (6) by pressing the grooveless surface of the stop until it is pushed out of its seating inwards. With the sub-assembly now only positioned on one side, it will drop out of its own accord.

The two positioning lugs (5 and 7) are taken down by compressing the spring (6) until the smaller lug (7) is disengaged from its seating (use a 0.9 mm conical-head dummy pin).

#### Re-assembling of magazine stop

Insert the spring (6) into the magazine in the two positioning lugs (5 and 7) using the 0.9 mm pin.

Compress the spring by forcing the two lugs towards each other and insert the longer lug

(5) first into the slot of the lock to the grooved surface side, so that the 2 half-cylinders come outside.

Take down the magazine safety spring (26) after removing the positioning bushing (3)

Set the magazine stop sub-assembly in position from the inside of the frame, with the grooved part first.

**Note :** The grooved end will, of course, be set to the left for a right-hander and to the right for a left-hander.

With the front of the assembly engaged in its seating, press the lug (5) into the frame and compress the spring (6) until the other lug (7) can also be engaged on its side. Once this is done, the sub-assembly is in position and pressure on the spring may be released.

Re-assembled the magazine safety spring (26) and the positioning bushing (3).

Re-assemble the grip plates (34 and 36) by means of the screws (35).

## LIST OF COMPONENT PARTS

1 Proof-tested frame  
2 Grip plate positioning bushings (3 off)  
3 Upper right grip plate positioning bushing  
4 Magazine stop  
5 Primary magazine stop positioning lug  
6 Magazine stop spring  
7 Secondary magazine stop positioning lug  
8 Hammer  
9 Hammer pin  
10 Hammer spring guide  
11 Hammer spring  
12 Hammer spring retaining plug  
13 Plug retaining pin  
14 Sear  
15 Sear spring  
16 Sear pin  
17 Sear spring bearing pin  
18 Locking catch safety button  
19 Trigger and safety catch spring  
20 Trigger  
21 Slide stop (trigger pin)  
22 Slide stop spring  
23 Disconnecter  
24 Barrel locking catch  
25 Disconnecter spring

26 Magazine safety spring  
27 Ejector  
28 Hammer interceptor  
29 Interceptor spring  
30 Interceptor stub  
31 Hammer lever  
32 Ejector pin  
33 Hammer lever pin  
34 Right-hand grip plate, walnut  
34bis Right-hand grip plate, polyamide  
35 Grip plate screw (4 off)  
36 Left-hand grip plate, walnut  
36bis Left-hand grip plate, polyamide  
37 Proof-tested slide  
38 Notched rear-sight, height : 5.5 mm  
39 Firing pin spring  
40 Firing pin

### SAFETY CATCH ASSEMBLY

41 Safety body  
42 Right-hand safety lever  
43 Safety lever pin

44 Safety lever detent spring  
45 Safety lever detent spring ball  
46 Extractor spring  
47 Extractor  
48 Extractor pin  
49 Proof-tested barrel, 7.65 mm  
49bis Proof-tested barrel, 9 mm Short  
50 Return spring  
51 Return spring guide

### COMPLETE MAGAZINE CALIBRE 7.65 MM COMPLETE MAGAZINE CALIBRE 9 MM SHORT

52 Magazine body, 7.65 mm  
52bis Magazine body, 9 mm Short  
53 Magazine platform, 7.65 mm  
53bis Magazine platform, 9 mm Short  
54 Magazine platform spring, 7.65 mm  
54bis Magazine platform spring, 9 mm Short  
55 Magazine bottom plate positioning plate  
56 Magazine bottom plate, 7.65 mm  
56bis Magazine bottom plate, 9 mm Short

## SPANNABZUG BROWNING 140 DA PISTOLE

Kompliment... Sie haben eben eine erstklassige Qualitätswaffe erworben; entwickelt, hergestellt und garantiert von Browning Herstal.

Eine leichte und doch solide Waffe mit Gehäuse aus Leichtmetalllegierung und Schlitten auf Stahl. Die 140 DA läßt sich zwar leicht zerlegen, bietet aber dennoch die Präzision von Waffen mit feststehendem Lauf. Gut ausbalanciert, präzise und leicht zu laden. Das Magazin faßt 13 Patronen Kal. 9 mm kurz oder 12 Patronen Kal. 7,65 mm Brg. Die Pistole ist für Links- und Rechtshänder ausgebildet, denn die manuelle Sicherung befindet sich an beiden Seiten des Schlittens und die Magazinsperre läßt sich durch einfaches Abnehmen der Griffschalen mühelos umlegen.

Doppelsicherung mit Blockierung des Schlagbolzens, Sicherheitsraste des Hahns, Trennung des Abzugs. Aber bei «Vollsicherung» mit einer Patrone im Patronenleger braucht man nur die manuelle Sicherung hochzuschieben und den Abzug durchzudrücken um den Schlagbolzen zu betätigen. Irrtümer beim Betätigen sind ausgeschlossen und die 140 DA reagiert in Sekundenbruchteilen, genau so schnell wie Sie.

Wir empfehlen Ihnen, vor dem erstmaligen Gebrauch die folgenden Anweisungen aufmerksam durchzulesen.

### SPEZIFIKATIONEN

Kaliber : 7,65 mm (.32 Browning)  
9 mm kurz (.380 ACP)

Lauf : Länge : 96 mm  
Anzahl der Züge : 6  
Steigung und Richtung : 250 mm  
Rechtsdrall

Visiervorrichtung : feststehend

Länge der Visierlinie : 125 mm

Spannabzug

Manuelle Sicherung : Links- und Rechtshänder

Abzugsgewicht :  
ca. 3 kg bei «single action»  
ca. 5 kg bei Spannabzug

Schlittensperre am Magazinende

Anzeiger «Patrone im Patronenlager».

Abmessungen und Gewicht :  
Gesamtlänge : 170 mm  
Höhe : 120 mm  
Dicke : 35 mm  
Gewicht : ca. 650 g

### SICHERUNGEN

- MANUELL (Links- u. Rechtshänder)  
Läßt sich mit dem Daumen (Abb. 1) an einem der beiderseits am Schlitten befindlichen Hebel betätigen.

Sind die Hebel umgelegt, dann ist die Waffe gesichert (Abb. 2).

Bei hochstehenden Hebeln zeigt ein roter Punkt am Schlitten an, daß die Waffe schußbereit ist (Abb. 3).

### - MAGAZINSICHERUNG

Ohne vorhergehende Berührung des Abzugs bewirkt das Herausziehen des Magazins, daß jede spätere Betätigung des Abzugs wirkungslos bleibt.

Die somit herbeigeführte Trennung des Abzugs verhindert jede Berührung des Hahns mit dem Schlagbolzen.

### BESCHREIBUNG DES FUNKTIONSABLAUFS

Zu Beginn ist die Waffe mit vollem, bis zum Anschlag in das Gehäuse eingedrückten Magazin zu betrachten, mit Patrone im Patronenlager (**roter** Anzeiger am Auszieher sichtbar); entspannter Hahn mit eingerückter manueller Sicherung (nach unten).

Das Ausrücken der Sicherung (nach oben, mit beiderseits sichtbarem roten Punkt) ermöglicht beim Drücken des Abzugs bis zum Anschlag (Langweg) den Spannabzugbetrieb, d.h. Heben des Hahns und Lösen am Anschlag um schlagen zu können. Die vom Trenner (und vom Abzug) betätigte Sperre wird am Anschlag beseitigt und ermöglicht so, daß der Hahn den Schlagbolzen erreicht.

Das Feuern des ersten Schusses bewirkt den Rückstoß des gesamten Gleitstücks (Schlitten). Der elastisch mit diesem Schlitten verbundene Auszieher erleichtert am Anschlag das Ausschwenken der leeren Hülse an einem am Gehäuse befestigten Auswerfer.

Der Schlitten hat dabei gleichzeitig den Hahn über seine Sperrstellung hinaus nach hinten kippen lassen.

**Vergewissern Sie sich VOR DEM HANDHA-  
BEN Ihrer Waffe stets, daß sie entladen ist.**

Unter der Einwirkung der unter dem Lauf untergebrachten Rückholfeder kehrt das Gleitstück in seine Anfangsstellung zurück und führt dabei eine Patrone aus dem Magazin in das Lager.

Der Hahn wird vom Abzugsstollen gehalten, der sich zu diesem Zeitpunkt in Berührung mit dem Abzug befindet, und zwar über den Trenner (single action). Das Feuern der folgenden Patrone erfolgt auf gleiche Art und Weise, aber bei gespanntem Hahn steht der Abzug mehr nach hinten, denn Weg und Abzugsge-  
wicht sind kürzer bzw. geringer geworden.

Ist das Magazin leer, dann hebt ein Anschlag des Zubringers die Schliittensperre und stoppt den Schlitten in rückliegender Stellung.

Zur Feuerbereitschaft nach dem Einbringen eines vollen Magazins bedarf es deshalb eines Daumendrucks an dieser Sperre um das Gleitstück zu lösen, das sich dann in der Stellung befindet, die nach dem Feuern der ersten Patrone beschrieben wird.

Man kann den Schlitten auch lösen indem man ihn leicht nach hinten zieht, denn damit wird die Sperre gelöst und unter Einwirkung ihrer Feder in ihre Ausgangsstellung gebracht.

**Abbildung I : Gespannter Hahn, schußbereit für «single action»**

Der Hahn wird wie beim Feuern der zweiten Patrone vom Abzugsstollen festgehalten.

Die hochstehende Sicherung läßt den Schlagbolzen völlig frei und der Anschlag des Trennhebels befindet sich vor dem Abzugsstollen.

Diese Stellung ermöglicht die Magazinsicherungsfeder wenn das Magazin voll eingedrückt ist. Die Einwirkung des Abzugs auf den Trenner beseitigt die Sperre und läßt so den Hahn den Schlagbolzen erreichen.

**Abbildung II : Entspannter Hahn, schußbereit für Spannabzug**

Ausgangsstellung wenn man die geladene Waffe mit entspanntem Hahn ergreift und die Sicherung hochgeschoben ist.

Der von seiner Feder nach oben und von der Abzugsfeder nach hinten geschobene Trenner ist unter die Sperre des Hahns gelangt. Beim längeren Drücken des Abzugs wird er den Hahn spannen (zu beachten ist, daß die Stellung des Abzugs im Vergleich zur Stellung bei «single action» sehr vorgeschoben ist).

Das Drücken des Abzugs hat somit den Hahn gespannt und der Abzugsstollen befindet sich wieder vor dem Anschlag des Trenners. Wird die Bewegung fortgesetzt, läßt sie den Hahn frei und die Sperre wird dann wie bei «single action» beseitigt.

**Abbildung III : Gespannter Hahn, Beginn der Sicherung**

Nach dem Schießen wird zum Wegstecken der Pistole die Sicherung nach unten geschoben.

Zu Beginn dieser Bewegung wird der Schlagbolzen nach vorn, außer Reichweite des Hahns geschoben und der Anschlaghebel des Hahns gelangt mit dem Drücker in Berührung um dessen Vorrücken zu erzwingen.

**Abbildung IV : Entspannter Hahn, Vollsicherung**

Bei Fortsetzung dieser Bewegung der Sicherung wird der Schlagbolzen in neutraler Stellung blockiert, d.h. außer Reichweite des Hahns und der reicht nicht über die Verschlößfläche hinaus.

Der Abschlaghebel des Hahns hat den Abzugsstollen nach vorn geschoben und der Hahn schlägt in voller Sicherheit auf die Sperre.

Schließlich hat dann der Vorsprung des rechten Sicherungshebels den Trenner nach unten gezwungen und somit wurde dessen Anschlag aus dem Fangschnabel des Hahns gerückt und der Abzug unwirksam gemacht.

## HANDHABUNG

Vor allem möchten wir an die Regeln erinnern, die kein Benutzer vergessen darf :

1. wenn Sie nicht schießen, soll Ihre Waffe stets gesichert bleiben, auch wenn Sie sicher sind, daß die Waffe nicht geladen ist ;
2. eine Waffe ist kein Spielzeug und dementsprechend muß der Lauf stets in eine Richtung zeigen, die keine Gefahr bietet, auch

wenn Sie sicher sind, daß die Waffe entladen ist ;

3. entladen Sie Ihre Pistole stets zwischen den Gelegenheiten, an denen sie benutzt wird ;
4. wenn Sie Ihre Pistole unbedingt leihweise überlassen müssen, dann sichern sie die Waffe und belassen Sie den Schlitten in der rückliegenden Stellung ;
5. verwenden Sie nur Patronen des gleichen Kalibers wie Ihre Waffe.

## LADEN

### Magazin herausnehmen

Waffe mit der rechten Hand halten. Magazinsperre mit dem Daumen betätigen. Unter der Einwirkung einer Feder springt das Magazin aus seinem Gehäuse. Magazin mit der linken Hand auffangen um zu verhindern, daß es auf den Boden fällt.

### Magazin füllen

Magazin mit der linken Hand halten. Patrone mit der rechten Hand greifen, Hülsensockel zwischen die Magazinlippen einführen, Zubringer zurückdrücken und Hülsensockel bis zum Anschlag in das Magazin einführen.

Vorgang bis zum gewünschten Füllstand wiederholen. Das Magazin faßt 12 Patronen des Kalibers 7,65 mm und 13 Patronen des Kalibers 9 mm kurz.

Magazin in die Pistole eindrücken bis die Magazinsperre eingerastet ist.



## Einführung

Das Einführen einer Patrone in das Lager geht wie folgt vonstatten :

- Pistole mit der rechter Hand halten und Zeigefinger dabei an die Vorderfläche des Abzugsbügels legen ;
- Schlitten am geriffelten Teil zwischen Daumen und Zeigefinger der linken Hand ergreifen ;
- Schlitten kräftig bis zum Anschlag nach hinten ziehen ;
- Schlitten loslassen ; dieser kehrt in seine Anfangstellung zurück.

## Anmerkungen

Diese Bewegung läßt sich ohne oder mit eingerückter manueller Sicherung verrichten.

Wird die Sicherung vor dem Einführen eingerückt, dann folgt der Hahn dieser Rücklaufbewegung des Schlittens in voller Sicherheit.

Ist die Sicherheit nicht eingedrückt, dann bleibt der Hahn für « single action » gespannt.

Das Sichern bewirkt den Anschlag des Hahns und ermöglicht die spätere Benutzung der Pistole mit SPANNABZUG.

Ist das Magazin beim vorstehend erläuterten Spannvorgang leer, dann bleibt der Schlitten am Anschlag mit seiner Sperre hängen (wie beim Feuern der letzten Patrone). Zum Vorbringen des Schlittens schiebt man die Schlittensperre durch Betätigung ihres geriffelten Teils nach unten.

## Entladen

Um nach dem Herausziehen des Magazins die im Lauf verbliebene Patrone zu entfernen,

zieht man den Schlitten nach hinten und fängt die ausgeworfene Patrone auf (Abb. 4).

## FEUERN

Pistole gut festhalten und Abzug drücken.

Bei jedem Druck auf den Abzug wird ein Schuß abgefeuert.

Sind die Patronen alle abgefeuert und ist das Magazin leer, dann bleibt der Mechanismus unter der Einwirkung der Schlittensperre offen.

Zum Weiterfeuern zieht man das leere Magazins heraus und bringt ein gefülltes ein. Mit dem rechten Daumen wird der geriffelte Teil der Schlittensperre nach unten geschoben ; der Schlitten kehrt in seine Anfangsstellung zurück und führt dabei eine Patrone in den Lauf ein.

Die Waffe ist dann wieder schußbereit.

Wie man sieht, ist der Zeitbedarf für das Wiederaufladen der Waffe besonders kurz.

## Ausbau des Laufs

Magazin zumindest teilweise herausziehen.

Sicherheitsdrücker der Sperrtaste eindrücken (18) (Abb. 5).

Sperrtaste des Laufs um eine Vierteldrehung nach unten umschwenken (24) (Abb. 6).

Schlittenteil durch Verschieben vom Gehäuse lösen (1).

Durch Druck auf den Kopf des Federführungsstiftes (51) wird dieser von seiner Lagerung am Lauf gelöst und wird dann mit seiner Feder herausgezogen.

Lauf herausnehmen (Abb. 7).

## Wiedereinbau des Laufs

Beim Wiedereinbau geht man in umgekehrter Reihenfolge wie beim Ausbau vor und achtet dabei darauf, den Kopf des Federführungsstiftes ordnungsmäßig in seine Kerbe am Lauf zu verbringen (Abb. 8).

Um die Sperrtaste (24) wieder an Ort und Stelle zu bringen, wird die Hinterfläche des Schlittens mit derjenigen des Gehäuses ausgerichtet, wobei man nach hinten auf den Lauf drückt.

## Ausbau des Magazins

Magazinboden (56) durch Verschieben abnehmen, nach seiner Entfernung von der Magazinboden-Ordnungsplatte (55) durch Austreibung aus der Öffnung im Magazinboden.

Die Zubringer (54) und der Zubringer (53) springen leicht heraus.

## Wiedereinbau des Magazins

In umgekehrter Reihenfolge vorgehen.

Die Neigung der ersten und letzten Spiralwindungen muß der Schrägstellung des unteren Teils des Magazinbehälters und der Lippen entsprechen.

Achten Sie beim Wiedereinbau des Zubringers (53) auf die in der Übersichtszeichnung (Abb. 9) angegebene Richtung.

## Ausbau der Magazinsperre

2 Griffschalen abnehmen (34 und 36).

Feder (6) zusammendrücken und dazu auf die ungeriffelte Fläche der Sperre drücken bis sie aus ihrer Lagerung nach innen getreten ist.

Das Unterteil ist nur noch an einer Seite angebracht und tritt von selbst heraus.

Die 2 Ordnungsknaggen (5 und 7) lassen sich herausnehmen wenn man die Feder (6) zusammendrückt bis das (kleinste) Teil (7) sich aus seiner Lagerung löst (Blindstift mit Konuskopf 0,9 mm benutzen).

### Wiedereinbau der Magazinsperre

Feder (6) in die Lagerung jeder der Ordnungsknaggen (5 und 7) einbringen (Blindstift 0,9 mm benutzen).

Feder durch Einwirkung auf die 2 Teile zusammendrücken und (längstes) Teil (5) als erstes

in die Rille der Sperre an der Seite der geriffelten Fläche so einbringen, daß die 2 Halbzylinder nach außen zeigen.

Sicherheitsfeder (26) des Magazins nach erfolgter Entnahme der Hülse (3) herausnehmen.

Unterteil Magazinsperre mit dem geriffelten Teil zuerst durch das Innere des Gehäusegriffs einbringen.

**N.B. :** selbstverständlich ist dieses geriffelte Teil für einen Rechtshänder links und für einen Linkshänder rechts anzubringen.

Ist das Vorderteil in seine Lagerung eingebracht, drückt man die Knagge (5) im Gehäuse und drückt die Feder (6) zusammen bis die Knagge (7) ebenfalls einrückt.

Das Unterteil befindet sich dann an Ort und Stelle und man braucht keinen Druck mehr auf das Teil auszuüben.

Sicherungsfeder (26) des Magazins und Hülse (3) wieder einbauen.

Griffschalen (34 und 36) mit den Schrauben (35) befestigen.

## LISTE DER BESTANDTEILE

- 1 Gehäuse, geprüft
- 2 Schalenortung (3 Teile)
- 3 Obere rechte Ortung
- 4 Magazinverriegelung
- 5 Primäre Ortungsknagge der Magazinverriegelung
- 6 Magazinverriegelungsfeder
- 7 Sekundäre Ortungsknagge der Magazinverriegelung
- 8 Hahn
- 9 Achse des Hahns
- 10 Federführung des Hahns
- 11 Hahnfeder
- 12 Halterung der Hahnfeder
- 13 Haltestift der Hahnfederhalterung
- 14 Abzugsstollen
- 15 Abzugsstollenfeder
- 16 Abzugsstollenachse
- 17 Anschlag für Abzugsstollenfeder
- 18 Sicherungsschieber für den Verriegelungshebel
- 19 Feder des Abzugs und des Sicherungsschiebers
- 20 Abzug
- 21 Schlittensperre
- 22 Feder der Schlittensperre
- 23 Trennstück
- 24 Verriegelungshebel des Laufs

- 25 Feder des Trennstücks
- 26 Feder der Magazinsicherung
- 27 Auswerfer
- 28 Hahnsperre
- 29 Feder der Hahnsperre
- 30 Sperrschieber
- 31 Umkipfelhebel des Hahns
- 32 Auswerferstift
- 33 Umkipfelbelachse
- 34 Rechte Schale aus Nussholz
- 34bis Rechte Schale aus Polyamid
- 35 Schalenschraube
- 36 Linke Schale aus Nussholz
- 36bis Linke Schale aus Polyamid
- 37 Schlitzen, geprüft
- 38 Kimme, 5,5 mm
- 39 Schlagbolzenfeder
- 40 Schlagbolzen

### ZUSAMMENGEBAUTE SICHERUNG

- 41 Sicherungskörper
- 42 Rechter Sicherungshebel
- 43 Sicherungshebelstift
- 44 Anzugfeder des Sicherungshebels

- 45 Kugel für die Anzeigefeder
- 46 Auswerferfeder
- 47 Auswerfer
- 48 Auswerferachse
- 49 Beschossener Lauf, Kal. 7,65 mm
- 49bis Beschossener Lauf, Kal. 9 mm, kurz
- 50 Rückholfeder
- 51 Rückholfederführung

### KOMPLETTES MAGAZIN KAL. 7,65 MM KOMPLETTES MAGAZIN KAL. 9 MM, KURZ

- 52 Magazinbehälter 7,65 mm
- 52bis Magazinbehälter 9 mm, kurz
- 53 Magazinzubringer 7,65 mm
- 53bis Magazinzubringer 9 mm, kurz
- 54 Zubringerfeder Kal. 7,65 mm
- 54bis Zubringerfeder Kal. 9 mm, Kurz
- 55 Magazinboden-Ordnungsplatte
- 56 Magazinboden Kal. 7,65 mm
- 56bis Magazinboden Kal. 9 mm, kurz

## PISTOLA DOPPIA AZIONE BROWNING 140 DA

Complimenti, avete appena acquistato un'arma di altissime qualità e prestazioni, ideata, prodotta e garantita da Browning Herstal.

Leggere, solida (carcassa in lega leggera, otturatore in acciaio). Facile a smontare, la 140 DA ha tutti i vantaggi, nella precisione, delle armi a canna fissa. Ben equilibrata, precisa, di facile caricamento (13 cartucce cal. 9 corto o 12 cal. 7,65). La pistola è concepita sia per tiratori destri che mancini poichè la sicura manuale si trova sui due fianchi dell'otturatore e il pulsante di arresto del caricatore può essere invertito per semplice smontaggio delle guancette.

Sicurezza in doppia azione: bloccaggio del percussore, abbattimento del cane, disconnessione del grilletto — ma in posizione di «sicurezza totale» con cartuccia in camera, basta sollevare la sicura e premere a fondo il grilletto per fare fuoco. Impossibili quindi gli errori di manipolazione, la 140 DA reagisce alla frazione di secondo, veloce come voi.

Prima di impiegare per la prima volta l'arma vi raccomandiamo di leggere attentamente le istruzioni.

**PRIMA DI OGNI MANIPOLAZIONE  
assicuratevi che l'arma non sia carica.**

### CARATTERISTICHE

Calibro : 7,65 mm (.32 Browning)  
9 mm Corto (.380 ACP)

Canna : Lunghezza : 96 mm  
Numero delle righe : 6  
Passo e direzione : 250 mm a destra

Organi di mira : fissi

Lunghezza della linea di mira : 125 mm

Grilletto a doppia azione

Sicurezza manuale sinistra e destra

Peso dello scatto :  $\pm$  3 kg ad azione semplice  
 $\pm$  5 kg a doppia azione

Arresto dell'otturatore a caricatore vuoto

Indicatore di cartuccia nella camera

Dimensioni e peso :

Lunghezza totale : 170 mm  
Altezza : 120 mm  
Spessore : 35 mm

Peso approssimativo : 650 g

### SICUREZZE

- MANUALE (destri - mancini)

Può essere comandata dal pollice (fig. 1) agendo indifferentemente su una delle due leve contrapposte, situate nella parte posteriore dell'otturatore.

La posizione abbassata delle leve indica che l'arma è in posizione di sicurezza (fig. 2).

In posizione alta, le leve lasciano apparire sull'otturatore un punto rosso che significa che l'arma è pronta allo sparo (fig. 3).

- CARICATORE

Se non Vi è contatto preliminare con il grilletto, l'estrazione del caricatore rende inoperante qualsiasi azione su questo.

La disconnessione, così realizzata sul grilletto, non permette in alcun caso il contatto del cane con il percussore.

### DESCRIZIONE DELLA SEQUENZA DI FUNZIONAMENTO

All'inizio l'arma viene considerata con caricatore pieno spinto a fondo nella carcassa, cartuccia in camera (testimone rosso sull'estrattore sporgente), cane abbattuto con sicura inserita (verso il basso).

Disinserendo la sicura ( verso l'alto con punto rosso visibile da tutte due le parti) e premendo a fondo (corsa lunga) il grilletto, avviene il funzionamento a doppia azione e cioè di armare il cane e di abbandonarlo a fine corsa perchè percutoa.

L'intercettatore, comandato dalla leva di collegamento (e dal grilletto) è annullato a fondo corsa, permettendo così al cane di entrare in contatto con il percussore.

La partenza del primo colpo fa rinculare la parte mobile (otturatore). L'estrattore fissato elasticamente al carrello facilita, a fine corsa, la rotazione del bossolo vuoto contro l'espulsore fissato alla carcassa.

L'otturatore ha, nello stesso tempo, fatto ruotare all'indietro il cane al di là della sua posizione di aggancio.

Spinto dalla molla di recupero, situata sotto la canna, l'otturatore ritorna al suo posto spingendo una cartuccia dal caricatore verso la camera.

Il cane resta agganciato alla leva di scatto che si trova in quel momento a contatto con il grilletto tramite la leva di collegamento (azione semplice). Il tiro della cartuccia successiva avviene nello stesso modo ma, essendo il cane armato, il grilletto è più arretrato: la corsa ed il peso di scatto sono molto inferiori.

Quando il caricatore è vuoto, un risalito sull'elevatore alza la leva arresto otturatore per bloccarlo all'indietro a fondo corsa.

Per rimandare in avanti l'otturatore che si trova nella posizione descritta dopo il tiro della prima cartuccia, si introduce un nuovo caricatore pieno e si agisce con il pollice sulla leva arresto otturatore.

Si può ugualmente liberare l'otturatore tirandolo leggermente indietro; si sblocca così la leva arresto otturatore che, spinta dalla sua molla si abbassa.

#### **Figura I : cane armato, tiro ad «azione singola»**

Il cane è agganciato alla leva di scatto come dopo aver già tirato una cartuccia.

La sicurezza, in posizione alta, lascia completamente libero il percussore; la leva di collegamento presenta il suo risalito alla leva di scatto questa posizione è permessa dalla molla della sicura sul caricatore quando questo è spinto a fondo.

L'azione del grilletto sulla leva di collegamento effettua la scomparsa dell'intercettatore, permettendo così al cane di colpire il percussore.

#### **Figura II : cane disarmato, tiro a «doppia azione»**

È la posizione di partenza, quando si impugna l'arma con cane disarmato e sicura alzata.

La leva di collegamento, spinta verso l'alto dalla sua molla e all'indietro dalla molla del grilletto, passa sotto il gancio del cane; così è in grado di armarlo se si effettua una lunga pressione sul grilletto. (Da notare che la posizione del grilletto è molto avanzata rispetto alla posizione ad «azione semplice»). La pressione sul grilletto arma quindi il cane, la leva di scatto si trova davanti al risalito della leva di collegamento.

La leva di scatto è pronta allora ad abbandonare il cane se si continua la pressione, poiché l'intercettatore è annullato come nel tiro ad «azione semplice».

#### **Figura III : cane armato e inizio della messa in sicura**

Finito il tiro, prima di riporre la pistola, si sposta la sicura verso il basso.

All'inizio di questo movimento, il percussore è spinto in avanti, fuori della portata del cane e la leva di disarmo del cane entra in contatto con la leva di scatto, per obbligarla ad avanzare.

#### **Figura IV : cane abbattuto e sicurezza completa**

Continuando lo spostamento della sicura, il percussore viene bloccato in posizione neutra e cioè fuori della portata del cane e senza oltrepassare la faccia dell'otturatore.

La leva di disarmo del cane spinge la leva di scatto in avanti e il cane si abbatte sull'intercettatore in perfetta sicurezza.

Inoltre il rilievo della leva di sicura di destra spinge in basso la leva di collegamento; con ciò avviene la separazione del suo risalito dal becco di aggancio del cane e quindi inoperante il grilletto.

## **IMPIEGO**

Prima di tutto, vi ricordiamo le avvertenze che l'utilizzatore deve sempre ben tener presente:

1. mettete sempre l'arma in sicura anche se non tirate, anche se siete sicuri che l'arma è scarica;
2. un'arma non è un giocattolo: quindi non puntate mai la canna in una direzione pericolosa, anche se siete certi che l'arma è scarica;
3. scaricate la pistola dopo ogni impiego;
4. se siete obbligati a imprestare l'arma a qualcuno, inserite la sicura e agganciate all'indietro l'otturatore;

5. fate bene attenzione di utilizzare sempre cartucce dello stesso calibro della vostra arma.

## **CARICAMENTO**

### **Togliere il caricatore**

Tenere l'arma con la mano destra. Premere con il pollice della mano destra sul bottone d'arresto del caricatore. Sotto l'azione della molla, il caricatore esce dalla sua sede; prende telo con la sinistra per evitargli una caduta dannosa.

### **Riempimento del caricatore**

Tenera il caricatore nella sinistra e prendere con la mano destra una cartuccia; infilare la cartuccia dalla parte del fondello tra le labbra del caricatore e spingetela a fondo premendo sull'elevatore.

Ripete questa operazione fino al riempimento desiderato.

Il caricatore può contenere 12 cartucce calibro 7,65 e 13 cartucce calibro 9 corto.

Reinserire il caricatore nella pistola fino all'aggancio con l'arresto del caricatore.

### **Alimentazione**

Per introdurre una cartuccia in camera, procedere nel modo seguente:

- impugnare la pistola con la destra, appoggiando l'indice sulla faccia anteriore del ponticello;
- stringere tra pollice e indice della mano sinistra la parte rigata dell'otturatore;

- tirare vivacemente indietro l'otturatore fino in fondo;
- liberare bruscamente l'otturatore che riprenderà la posizione primitiva.

### **Fare attenzione**

Questa manovra può essere effettuata con la sicurezza manuale inserita o no.

Nel caso della sicurezza inserita prima dell'alimentazione, il cane seguirà il movimento di ritorno dell'otturatore in tutta sicurezza.

Nel caso della sicurezza non inserita, il cane resterà armato nella posizione di AZIONE SEMPLICE.

L'inserimento della sicura effettua il disarmo del cane e rende possibile l'impiego della pistola a DOPPIA AZIONE.

Se il caricatore è vuoto, e si esegue il movimento sopradescritto, l'otturatore resterà agganciato dal suo arresto a fine corsa (la stessa cosa succede dopo il tiro dell'ultima cartuccia). Per riportare in avanti l'otturatore, premere verso il basso, sulla parte rigata, la leva arresto otturatore.

### **Scaricamento**

Per togliere la cartuccia rimasta in camera, dopo aver tolto il caricatore, tirare indietro l'otturatore e raccogliere la cartuccia espulsa (fig. 4).

### **TIRO**

Impugnare bene la pistola e premere il grilletto. Ad ogni pressione sul grilletto parte un colpo. Quando tutte le cartucce sono state

tirate e il caricatore è vuoto, l'arma resta aperta sotto l'azione della leva arresto otturatore

Per continuare il tiro, togliere il caricatore vuoto e rimpiazzarlo con uno pieno

Con il pollice della mano destra, spingere verso il basso la leva arresto otturatore; l'otturatore ritornerà in avanti introducendo una cartuccia in camera.

L'arma è nuovamente pronta per il tiro.

Come si può constatare il tempo di ricaricamente è piuttosto breve.

### **Smontaggio della canna**

Sfilare almeno parzialmente il caricatore. Spingere a fondo il pulsante del chiavistello di smontaggio (18) (fig. 6).

Ruotare di 1/4 di giro verso il basso, il chiavistello di smontaggio (24) (fig. 6).

Liberare il gruppo canna, otturatore, molla, facendo scorrere il tutti in avanti.

Premendo sulla testa del guidamolla, liberatelo dalla sua sede sulla canna e toglietelo assieme alla molla.

Togliere la canna (fig. 7).

### **Montaggio della canna**

Per il montaggio procedere in senso inverso allo smontaggio avendo cura di piazzare bene la testa del guidamolla nella sua sede sulla canna (fig. 8).

Per rimettere il chiavistello di smontaggio (24) al suo posto, allineare la faccia posteriore dell'otturatore con quella della carcassa premendo sulla canna all'indietro.

### **Smontaggio del caricatore**

Togliere il fondello del caricatore (56) facendolo scivolare in avanti dopo averlo liberato dalla piastrina di localizzazione, spingendola fuori dal buco praticato nel fondello del caricatore.

La molla dell'elevatore e l'elevatore escono facilmente.

### **Montaggio del caricatore**

Procedere in senso inverso.

L'inclinazione, delle prime e delle ultime spire della molla dell'elevatore, deve corrispondere all'inclinazione delle labbra e della parte inferiore del caricatore.

Fare attenzione a rimontare l'elevatore (53) nel senso indicato nell'esplosivo (fig. 9).

### **Smontaggio del bottone arresto del caricatore**

Togliere le due guancette dal calcio.

Comprimere la molla (6) premendo sulla faccia non rigata del bottone d'arresto fino a che questo non esce dal suo alloggiamento verso l'interno.

L'insieme, non essendo trattenuto che da una sola parte esce da solo.

I due guidamolla di localizzazione (5 e 7) si smontano comprimendo la molla (6) fino a che il pezzo (7) (il più piccolo) non si libera dalla sua sede. (Utilizzare una falsa copiglia a testa conica da 0,9 mm).

### **Montaggio del bottone arresto caricatore**

Introdurre la molla (6) nella sede di tutti e due i guidamolla di localizzazione (5 e 7) (utilizzare la falsa copiglia da 0,9 mm).





## PISTOLA DOBLE ACCION BROWNING 140 DA

¡Enhorabuena! Ud ha comprado un arma de alta calidad de categoría, concebida, producida y garantizada por Browning Herstal.

Ligera, sólida (armazón de aleación ligera, corredera de acero). Fácil de desmontar, la 140 DA conserva, sin embargo, las ventajas de precisión de las armas con cañón fijo. Equilibrada, precisa, fácil de cargar (13 cartuchos cal. 9 mm corto ó 12 del calibre 7,65 mm). La pistola está concebida tanto para los tiradores diestros como para los zurdos ya que el seguro manual se halla en los costados derecho e izquierdo de la corredera y el retén del cargador puede invertirse por simple desmontaje de las cachas.

Seguridad doble acción : bloquero del percutor, caída del martillo, desconexión del disparador. Pero en posición «seguridad total», con un cartucho en la recámara, basta con levantar el seguro manual y apretar el disparador a fondo para percutir. Ninguna posibilidad de falsa maniobra, la 140 DA reacciona en una fracción de segundo, tan rápidamente como Usted.

**ANTES DE MANIPULARLA, compruebe siempre que su arma no está cargada.**

### ESPECIFICACIONES

Calibre : 7,65 mm (.32 Browning)  
9 mm Corto (.380 ACP)

Cañón : Longitud : 96 mm  
Cantidad de rayas : 6  
Paso y dirección : 250 mm, a la derecha

Organos de puntería : fijos

Longitud de la línea de mira : 125 mm

Disparador de doble acción

Seguro manual : para tirador diestro o zurdo

Peso del tirón en el disparador :  
± 3 kg en simple acción  
± 5 kg en doble acción

Retén de corredera al fin del cargador

Indicador de cartucho en la recámara

Dimensiones y pesos :

Longitud total :	170 mm
Altura :	120 mm
Espesor :	35 mm
Peso aprox. :	650 g

### SEGUROS

- MANUAL (tiradores diestros y zurdos)  
Puede ser mandado con el pulgar (fig. 1) actuando indiferentemente en una de las palancas situadas en cada lado de la corredera.

La posición «abatida» de las palancas indica que el arma tiene el seguro puesto (fig. 2). En su posición alta, las palancas dejan aparecer un punto rojo que indica que el arma está lista para disparar (fig. 3).

### - DEL CARGADOR

Sin previo contacto con el disparador, la extracción del cargador hace sin efecto alguno toda acción ulterior en el disparador. La desconexión del disparador así realizada no permite en ningún caso el contacto del martillo con el percutor.

### DESCRIPCIÓN DE LA SECUENCIA DE FUNCIONAMIENTO

A priori, el arma se considera con un cargador lleno empujado a fondo en la armazón, cartucho en la recámara (indicador rojo sobre el extractor visible), martillo abatido con seguro manual puesto (hacia abajo).

El desplazamiento del seguro manual (hacia arriba y punto rojo visible en ambos lados) permite, apretando el disparador a fondo (recorrido largo), funcionar en doble acción, es decir levantar el martillo y soltarlo a fines de su recorrido para percutir. El interceptor mandado por el separador (y el disparador) está apartado a fines de recorrido y permite así que el martillo alcance el percutor.

El primer disparo hace retroceder el conjunto móvil (corredera). El extractor, elásticamente solidario de la corredera facilita a fines del recorrido el pivoteamiento de la vaina vacía contra un eyector sujetado a la armazón.

Simultáneamente, la corredera ha hecho bascular hacia atrás el martillo más allá de su posición de enganchamiento.

Por la acción del resorte recuperador alojado debajo del cañón, el conjunto móvil vuelve a su sitio llevando un cartucho del cargador hacia la recámara.

El martillo queda enganchado por el fiador que, en este momento, se encuentra en contacto con el disparador por conducto del separador (simple acción). El disparo del siguiente cartucho se efectúa de modo similar pero, estando el martillo armado, el disparador se encuentra más atrás : su recorrido y el peso del tirón son más debiles.

Cuando el cargador está vacío, una espiga del elevador de cartucho hace subir el retén de la corredera para detener esta última en posición trasera.

Pues, la vuelta en batería después de la reintroducción de un cargador lleno necesita una acción del pulgar sobre este retén para soltar el conjunto móvil que vuelve a encontrarse en la posición descrita después del disparo del primer cartucho.

También es posible soltar la corredera haciéndola retroceder un poco, lo que desbloquea el retén que vuelve a su sitio por la acción de su resorte.

#### Figura I :

##### **Martillo armado, listo para disparar en «simple acción»**

El martillo está enganchado por el fiador como en el disparo del segundo cartucho.

El seguro en posición alta deja toda libertad al percutor y la palanca separadora presenta su espiga en frente del fiador.

Esta posición le permite el resorte de seguridad del cargador cuando el cargador está empujado a fondo. La acción del disparador en el separador provoca el aparto del interceptor lo que permite así que el martillo alcance el percutor.

#### Figura II :

##### **Martillo abatido listo para disparar en «doble acción»**

Posición de partida cuando se coge el arma cargada, martillo abatido y seguro alzado.

El separador empujado hacia arriba por su resorte y hacia atrás por el resorte del disparador ha pasado debajo del enganchamiento del martillo. Está listo para armar el martillo después de una larga presión en el disparador. (Hay que notar que la posición del disparador está muy avanzada en relación con la posición en simple acción). Pues, la presión en el disparador ha armado el martillo y el fiador se encuentra así en frente de la espiga del separador. Si se continúa el movimiento, el fiador está listo para soltar el martillo, estando el interceptor apartado como en simple acción.

#### Figura III :

##### **Martillo armado, principio de puesta en seguro**

Después del tiro, para guardar la pistola sin usar, accionar el seguro hacia abajo.

A principios de este movimiento, el percutor está empujado hacia adelante fuera del alcance del martillo y la palanca de abatir el martillo entra en contacto con el fiador para obligarlo a avanzar.

#### Figura IV : Martillo abatido, seguro competo

Continuando este movimiento del seguro, el percutor se encuentra bloqueado en posición neutra, es decir fuera del alcance del martillo y sin rebasar la cara de la parte trasera de la recámara.

La palanca de abatir el martillo ha empujado el fiador hacia adelante y el martillo se abate sobre el interceptor, en perfecta seguridad. Por fin, el resalte de la palanca derecha de seguro ha obligado el separador a bajar lo que ha despejado su espiga del pico de enganchamiento del martillo y ha hecho el disparador sin efecto.

## MANEJO

Antes de todo, recordamos las consignas que un utilizador debe siempre tener presentes en la mente :

1. Mientras no dispara, ponga el seguro, aun si Ud está cierto que su arma no está cargada ;
2. Un arma de fuego no es un juguete : dirija siempre el cañón en una dirección segura, aun si Ud está cierto que no está cargada ;
3. Entre las tiradas, descargue su pistola ;
4. Si Ud debe absolutamente prestar su pistola,

ponga el seguro y mantenga la corredera en la posición trasera ;

5. Utilice sólo cartuchos del calibre idéntico al de su arma.

## CARGAR EL ARMA

### Quitar el cargador

Coger la pistola en la mano derecha. Actuar sobre el retén del cargador con el pulgar de la mano derecha. Por la acción de un resorte, el cargador sale de su alojamiento : recuperarlo con la mano izquierda para evitar una caída inoportuna.

### Llenar el cargador

Coger el cargador en la mano izquierda. Coger un cartucho en la mano derecha e introducir su culote entre los labios del cargador y, mientras se hace bajar el elevador, llevar el culote hasta que tope en el cargador.

Repetir esta operación hasta el llenado deseado.

El cargador puede contener 12 cartuchos para el calibre 7,65 mm y 13 cartuchos para el calibre 9 mm corto.

Volver a introducir el cargador en la pistola hasta el entrinquetamiento de su retén.

### Alimentar el arma

La introducción de un cartucho en la recámara se efectúa del siguiente modo :

- coger la pistola en la mano derecha, el índice colocado en la cara delantera del guardamonte ;

- asir la corredera por su parte estriada entre el pulgar y el índice de la mano izquierda ;
- tirar vivamente de la corredera a fondo hacia atrás ;
- soltar bruscamente la corredera que vuelve a su posición inicial.

#### **Observaciones :**

Esta maniobra puede efectuarse con el seguro manual puesto o no.

En el caso en que el seguro manual está puesto antes de alimentar el arma, el martillo seguirá el movimiento de regreso de la corredera en toda seguridad.

En el caso en que el seguro no está puesto, el martillo quedará en la posición de armado SIMPLE ACCIÓN.

La puesta del seguro origina el abatido del martillo y hace posible la utilización ulterior de la pistola en DOBLE ACCIÓN.

Si el cargador está vacío al armar como descrito anteriormente, la corredera quedará enganchada por su retén a fines de su recorrido (como ocurre al disparar el último cartucho). Para hacer volver la corredera hacia adelante, empujar el retén de la corredera hacia abajo, actuando en su parte estriada.

#### **Descargar el arma**

Para quitar el cartucho que queda en la recámara, una vez sacado el cargador, tirar de la corredera hacia atrás y recuperar el cartucho eyectado (fig. 4).

#### **DISPARAR**

Coger la pistola bien en la mano y apretar el disparador. Cada vez que se aprieta el disparador un cartucho es disparado. Disparados todos los cartuchos y vacío el cargador, el mecanismo queda abierto por la acción del retén de la corredera.

Para continuar el tiro, sacar el cargador vacío y sustituirlo por uno lleno. Con el pulgar de la mano derecha, actuar sobre la parte estriada del retén de la corredera y empujarla hacia abajo ; la corredera volverá a su sitio introduciendo un cartucho en la recámara.

El arma está de nuevo lista para disparar.

Como se nota, el tiempo necesario para volver a armar el arma está especialmente reducido.

#### **Desmontaje del cañón**

Quitar por lo menos parcialmente el cargador.

Hundir el pulsador de seguridad de la llave de acerrojado (18) (fig. 5).

Hacer girar la llave de acerrojado del cañón (24) un cuarto de vuelta hacia abajo (fig. 6).

Sacar el subconjunto corredera fuera de la armazón haciéndolo deslizar hacia adelante.

Actuando en la cabeza de la varilla guía-resorte (51), despejarla de su apoyo en el cañón y sacarlo con su resorte.

Quitar el cañón (fig. 7).

#### **Montaje del cañón**

El montaje se efectúa en el sentido inverso del desmontaje pero hay que bien localizar la

cabeza de la varilla guía-resorte en su muesca en el cañón (fig. 8).

Para volver a colocar la llave de acerrojado (24) en su sitio, alinear la cara trasera de la corredera con la de la armazón ejerciendo una presión hacia atrás sobre el cañón.

#### **Desmontaje del cargador**

Quitar el fondo del cargador (56) haciéndolo deslizar hacia adelante después de haberlo despejado de la chapa de localización del fondo del cargador (55) empujando la misma fuera del agujero que se halla en el fondo del cargador.

#### **Montaje del cargador**

Operar en sentido inverso.

La inclinación de las primeras y últimas espiras debe corresponder con la inclinación de la parte inferior del estuche del cargador y de sus labios.

Montar el elevador (53) en el sentido indicado en el despiece (fig. 9).

#### **Desmontaje del cerrojo del cargador**

Quitar las dos cachas de la culata (34 y 36).

Comprimir el resorte (6) apoyando en la cara sin estrias del cerrojo hasta que salga de su alojamiento hacia el interior. No estando el subconjunto ya localizado sino por un lado, sale por sí mismo.

Los dos tacos de localización (5 y 7) se desmontan comprimiendo el resorte (6) hasta que la pieza (7) (la más pequeña) se despeje de su alojamiento (usar un falso pasador de cabeza cónica, 0,9 mm).

## Montaje del cerrojo del cargador

Introducir el resorte (6) en el alojamiento de cada uno de los tacos de localización (5 y 7) (Usar el pasador 0,9).

Comprimir el resorte actuando en las dos piezas e introducir la pieza (5) (la más larga) primero, en la ranura del cerrojo por la cara estriada de modo que los dos medios cilindros estén al exterior.

Quitar el resorte de seguridad del cargador por el interior de la empuñadura de la armazón, la parte estriada en adelante.

**Observación :** Naturalmente, se debe orientar esta parte estriada a la izquierda para un tirador diestro y a la derecha para un tirador zurdo.

Introducida la parte delantera de la pieza en su alojamiento, apoyar el taco (5) en la armazón y comprimir el resorte (6) hasta la introducción del taco (7).

En este momento, el subconjunto está en su sitio y se puede relajar la presión en la pieza.

Montar el resorte de seguridad del cargador (26) y el casquillo (3).

Montar las cachas de la culata (34 y 36). Sujetarlas por medio de los tornillos (35).

## LISTA DE LAS PIEZAS CONSTITUYENTES

1	Armazón comprobada
2	Casquillo de localización de las cachas (3 piezas)
3	Casquillo de localización superior derecho
4	Cerrojo del cargador
5	Taco de localización primaria del cerrojo del cargador
6	Resorte del cerrojo del cargador
7	Taco de localización secundaria del cerrojo del cargador
8	Martillo
9	Eje del martillo
10	Guía-resorte del martillo
11	Resorte del martillo
12	Tapón de sujeción del resorte del martillo
13	Pasador de sujeción del tapón
14	Fiador
15	Resorte del fiador
16	Eje del fiador
17	Pasador-tope para resorte del fiador
18	Pulsador de seguridad para llave de acerojado
19	Resorte del disparador y del pulsador de seguridad
20	Disparador
21	Retén de la corredera (eje del disparador)
22	Resorte del retén de la corredera

23	Separador
24	Llave de acerojado del cañón
25	Resorte del separador
26	Resorte de seguridad del cargador
27	Eyector
28	Interceptor del martillo
29	Resorte del interceptor
30	Pulsador del interceptor
31	Palanca de abatir el martillo
32	Pasador del eyector
33	Eje para palanca de abatir el martillo
34	Cacha derecha, nogal
34bis	Cacha derecha, poliamida
35	Tornillo para cacha
36	Cacha izquierda, nogal
36bis	Cacha izquierda, poliamida
37	Corredera comprobada
38	Alza con muesca de mira, altura : 5,5 mm
39	Resorte del percutor
40	Percutor

### SEGURO ENSAMBLADO

41	Cuerpo del seguro
42	Palanca derecha del seguro

43	Pasador de la palanca del seguro
44	Resorte de la palanca del seguro
45	Bola para resorte de la palanca del seguro
46	Resorte del extractor
47	Extractor
48	Eje del extractor
49	Cañón comprobado cal. 7,65 mm
49bis	Cañón comprobado cal. 9 mm corto
50	Resorte recuperador
51	Guía del resorte recuperador

### CARGADOR COMPLETO CALIBRE 7,65 MM CARGADOR COMPLETO CALIBRE 9 MM CORTO

52	Estuche del cargador cal. 7,65 mm
52bis	Estuche del cargador cal. 9 mm corto
53	Elevador de cartucho cal. 7,65 mm
53bis	Elevador de cartucho cal. 9 mm corto
54	Resorte del elevador cal. 7,65 mm
54bis	Resorte del elevador cal. 9 mm corto
55	Chapa de localización del fondo del cargador
56	Fondo del cargador cal. 7,65 mm
56bis	Fondo del cargador cal. 9 mm corto



# LEGIA SPRAY

Nettoie, lubrifie, protège  
les armes à feu.

Voor het reinigen, oliën en  
beschermen van alle vuurwapens.

Cleans, lubricates, protects  
all fire-arms.

Reinigt, schmiert und schützt  
alle Feuerwaffen.

Pulisce, lubrifica, protegge  
le armi da fuoco.

Limpia, lubrica, protege  
las armas de fuego.

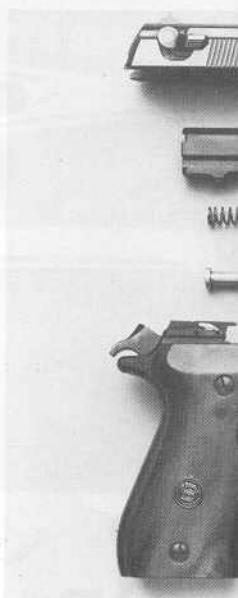
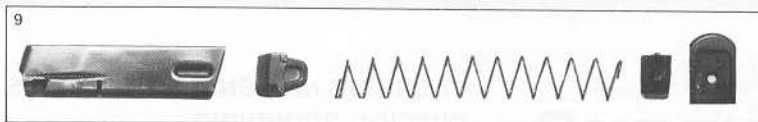
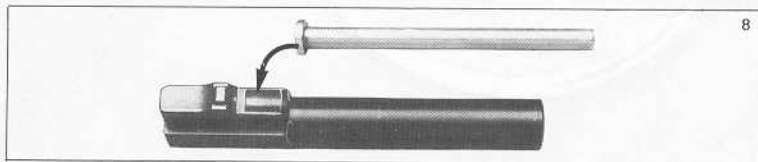
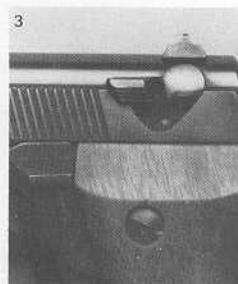
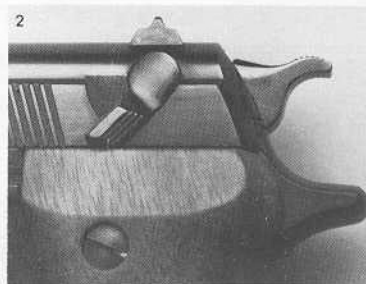

8

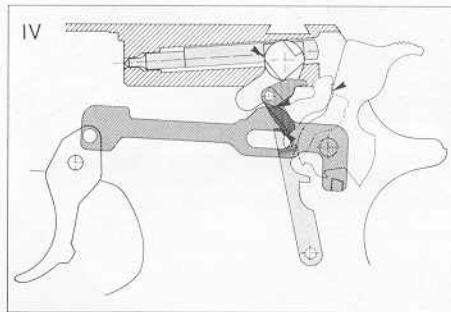
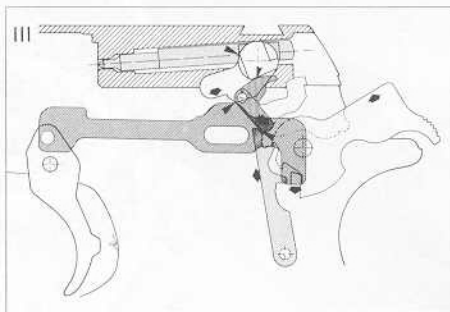
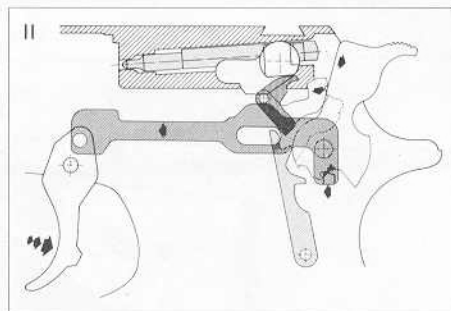
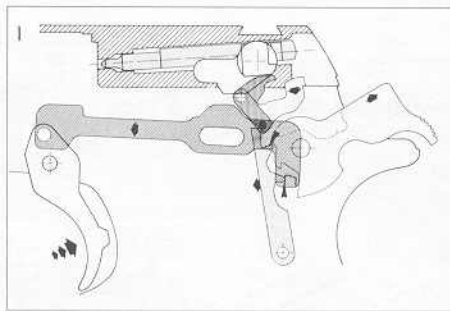

Contact  
Kontakt  
Contact  
Berührung  
Contatto  
Contacto



Mouvement  
Beweging  
Movement  
Bewegung  
Movimento



I Chien armé, prêt à tirer en simple action  
Gespannen laan, klaar om met enkele werking te schieten  
Hammer cocked, ready to fire in single action  
Gespannter Hahn, schußbereit für «single action»  
Cane armato pronto a tirare ad azione semplice  
Martillo armado, listo para disparar en simple acción

III Début de mise en sûreté  
Begin van op veiligheid schakelen  
Start of putting pistol to «safe»  
Beginn des Sicherungsvorgangs  
Inizio messa in sicura  
Principio de puesta en seguro

II Chien abattu, prêt à tirer en double action  
Haan neergeklapt, klaar om met dubbele werking te schieten  
Hammer forward, ready to fire in double action  
Entspannter Hahn, schußbereit für Spannabzug  
Cane disarmato, pronto a tirare a doppia azione  
Martillo abatido, listo para disparar en doble acción

IV Sûreté complète  
Volledige veiligheid  
Full safety  
Vollsicherung  
Sicurezza completa  
Seguro completo



7

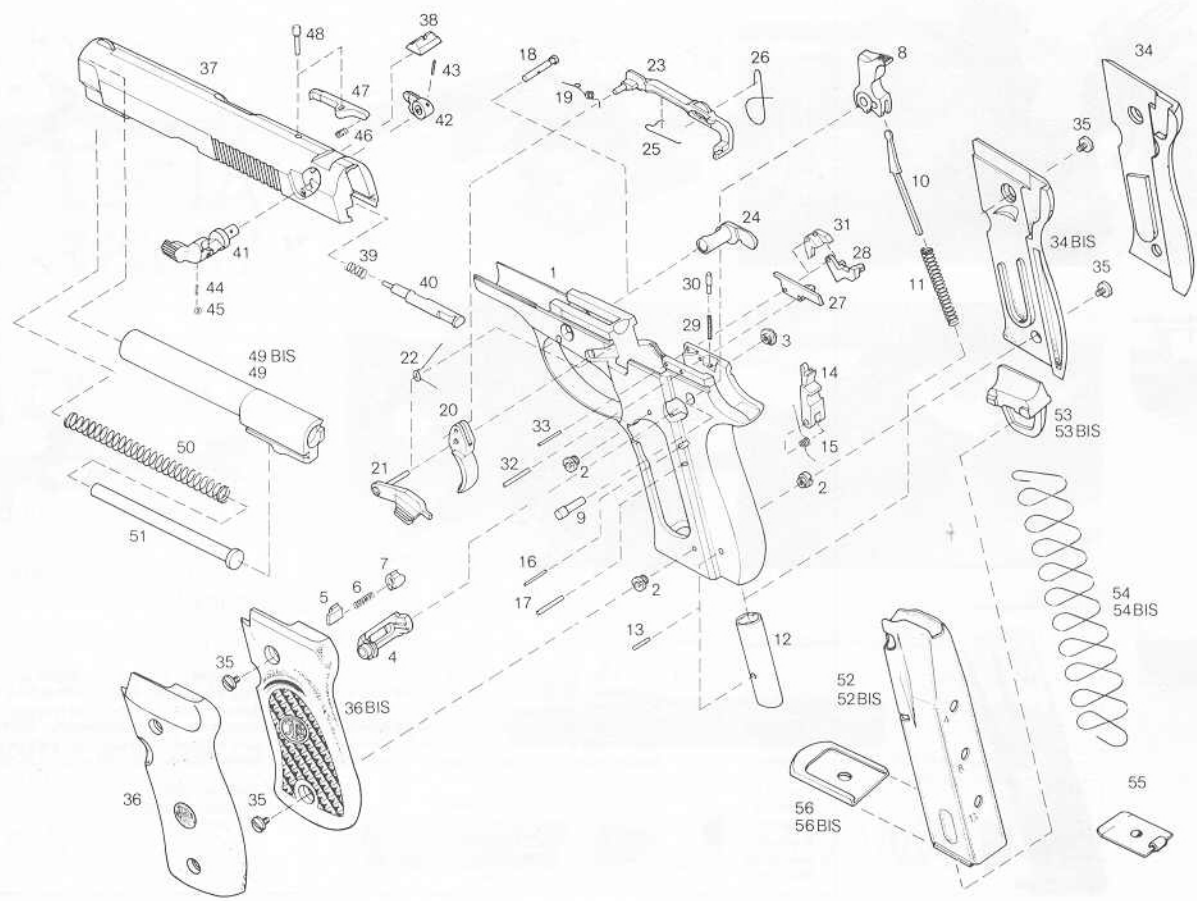



 **BROWNING**<sup>®</sup>

FABRIQUE NATIONALE HERSTAL S.A.  
DIVISION BROWNING  
B - 4400 HERSTAL (BELGIUM)

Printed in Belgium